

**PEMBUATAN SISTEM INFORMASI
GRAPHICAL INDEX MAPPING (GIM) BIDANG-BIDANG TANAH
(STUDI KASUS: KELURAHAN GENTONG, KECAMATAN GADINGREJO, PASURUAN)**



TUGAS AKHIR

**Diajukan sebagai Syarat untuk menyelesaikan Program Pendidikan Sarjana Strata Satu
Bidang Teknik Geodesi**

Disusun Oleh :

TATIK AGUSTIN

00.25.043

**JURUSAN TEKNIK GEODESI
FAKULTAS TEKNIK SIPIL DAN PERENCANAAN
INSTITUT TEKNOLOGI NASIONAL**

MALANG

2005

**MILIK
PERPUSTAKAAN
ITN MALANG**

PERMINTAAN SISTEM INFORMASI

GRAPHICAL INDEX MAPS (GIM) UNTUK KAWASAN PERKOTAAN

(STUDI KASUS: KAWASAN PERKOTAAN SURABAYA, INDONESIA)

BUKLAH AKHIR

Halaman ini merupakan bagian dari dokumen yang lebih luas yang dapat diakses melalui tautan berikut: [http://www.example.com](#)

© 2008

BUKLAH AKHIR

BUKLAH AKHIR

PERMINTAAN SISTEM INFORMASI

MANAJEMEN KAWASAN PERKOTAAN

TEKNOLOGI INFORMASI

BUKLAH AKHIR

BUKLAH AKHIR

**PEMBUATAN SISTEM INFORMASI
GRAPHICAL INDEX MAPPING (GIM) BIDANG-BIDANG TANAH
(STUDI KASUS: KELURAHAN GENTONG, KECAMATAN GADINGREJO, PASURUAN)**

TUGAS AKHIR
Diajukan sebagai Syarat untuk menyelesaikan Program Pendidikan Sarjana
Strata Satu
Bidang Teknik Geodesi

Oleh :
TATIK AGUSTIN
00.25.043

Menyetujui:

Dosen Pembimbing I



(Ir. M. Nurhadi, MT)

Dosen Pembimbing II



(Ir. D.K. Sunaryo, MS.Tis)



Mengetahui
Ketua Jurusan Teknik Geodesi

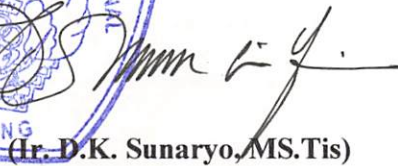

(Ir. D.K. Sunaryo, MS.Tis)

Dipertahankan didepan Panitia Penguji Tugas Akhir Jurusan Teknik Geodesi, Fakultas Teknik Sipil dan Perencanaan, Institut Teknologi Nasional Malang, dan diterima untuk memenuhi salah satu syarat guna memperoleh gelar Sarjana Strata Satu Bidang Teknik Geodesi.

Panitia Ujian Tugas Akhir

Ketua

Dekan Fakultas

Teknik Sipil dan Perencanaan



(Ir. Agustina Nurul H, MPD)
MTP

Sekretaris

Ketua Jurusan

Teknik Geodesi



(Ir. D.K. Sunaryo, MS.Tis)

Anggota Penguji :

Penguji I



(Ir. D.K. Sunaryo, MS.Tis)

Penguji II



(Ir. Pradono Johannes, MSi)

Penguji III



(Ir. M. Nurhadi, MT)

... ..
... ..
... ..
... ..

... ..
... ..
... ..

... ..
... ..
... ..

... ..

... ..
... ..
... ..

... ..
... ..
... ..

... ..
... ..

... ..



Institut Teknologi Nasional
Jl. Bendungan Sigura-gura no. 2
Malang

Nama : Tatik Agustin

Nim : 00.25.043

Jurusan : Teknik Geodesi S I

Dosen Pembimbing :

1. Ir. M Nurhadi, MT

2. Ir. D K Sunaryo, Ms. Tis

LEMBAR ASISTENSI

Tugas Akhir

No.	Tanggal	Keterangan	Tanda Tangan
1	2/3 '05	Perbaiki Bab I.	
2	5/3 '05	Transverse Mercator 3° hrs juga diuraikan	
3	7/3 '05	Langkah ² penelitian di uraikan lebih jelas	
4	7/3 '05	Analisis tentang ketelitian digitasi (TIC point)	
5.	11/3 '05	• Pembuatan Desain Warna Tampilan. • Kemungkinan adanya nama yg sama untuk bidang yg berbeda. • Kemudahan permutasian data. • Kemungkinan perubahan status kepemilikan • Sejangka nama Geovoy dihindari	



Institut Teknologi Nasional
Jl. Bendungan Sigura-gura no. 2
Malang

Nama : Tatik Agustin
Nim : 00.25.043
Jurusan : Teknik Geodesi S I
Dosen Pembimbing : 1. Ir. M. Nurhadi, MT
2. Ir. DK. Sunaryo, MSTis

LEMBAR ASISTENSI

Tugas Akhir

No.	Tanggal	Keterangan	Tanda Tangan
6.	$\frac{14}{3}$ 05	Penomoran Tabel ?	
7.	$\frac{28}{3}$ 05.	* No. halaman, * Tabel ² * Acc jilid	



JURUSAN TEKNIK GEODESI
FAKULTAS TEKNIK SIPIL DAN PERENCANAAN
INSTITUT TEKNOLOGI NASIONAL
MALANG

LEMBAR ASISTENSI

NAMA : Tatik Agustin
NIM : 00.25.043
MATA KULIAH : Tugas Akhir

No.	Tanggal	Keterangan	Paraf
01	08.03.05.	bab 1 & bab 11 di tambah + di sempurnakan	f.
02	16.03.05.	Caranya ke bab berikutnya	f.
03	11.03.05.	sempurnakan bab 11	f.
04	18.03.05.	sempurnakan bab per-bahasan + tambah senai dly tuga	A.
05	25.03.05.	sempurnakan bab per-bahasan + kerangka	f.
06	28.03.05.	sempurnakan kerangka	f.
07	29.03.05.	dan senai bab + Cangiran	f.

INSTITUT TEKNOLOGI NASIONAL MALANG
Jln. Bend. Sigura guru No.2
Malang

No	Tanggal	Catatan/Keterangan	Tanda Tangan
08	30.07.05	1500 Jilid	f.

KATA PERSEMBAHAN

"Tuhan-ku, runtuhan karunia-Mu telah melengahkan aku untuk benar-benar bersyukur pada-Mu. Timpahkan anugrah-Mu telah melemahkan aku untuk menghiung pujian atas-Mu. Irian ganjaran-Mu telah menyibukkan aku untuk menyebut kemuliaan-Mu. Rangkaian bantuan-Mu telah melalui aku untuk memperbanyak pujian padamu Illahi. Besarnya nikmat-Mu mengerilkan rasa syukurku memudar disamping limpahan anugrah-Mu tak terhingga, sehingga kelu lidahku menyebutkannya. Karunia-Mu tak terbilang sehingga lumpuh akalku memahaminya. Bagaimana mungkin aku berhasil mensyukuri-Mu, karena rasa syukurku pada-Mu memerlukan syukur lagi..."

Bismillahirrahmanirrahim.....

Syukur allhamdullillah Qu panjatkan pada Allah SWT yang telah menunjukkan jalan untuk menempuh segala cobaan selama menyelesaikan Tugas Akhir Qu. Dan Engkau telah menunjukkan sinar-Mu. Saat semuanya mulai redup, saat keyakinan akan sebuah keajaiban mulai sirna, membuka jalan untuk menjadi makhluk yang dapat membuat penciptanya selalu tersenyum bangga. Semoga Engkau akan terus memberikan terang bagiku dengan petunjuk-Mu dan selalu menaungi hidupQu untuk menjadi hamba-Mu yang saleh.....Amin

Spesial thanks to my family

For mama dan papa yang selalu memberi Qu perhatian dan dorongan walaupun dari jauh dan memberi Qu nasehat agar selalu terus melangkah maju tanpa harus kenal lelah. Dengan setulus hatiku haturkan banyak terima kasih untuk semua yang mama dan papa berikan kepada Qu terutama doa kalian untuk yang tak pernah putusya. AQU akan berikan yang terbaik buat kalian dan semuanya yang aku lakukan tidak lain ingin melihat mama dan papa bahagia. Dan AQU akan berusaha untuk membahagiakan kalian, Trim's Pa...Ma...

Tak lupa buat adik-adik Qu yang tercinta Ebok (Dwi) dan Lee makasih yaa...atas dukungan, bantuan dan doa kalian berikan. Qu berharap kalian juga bisa menyelesaikan studi kalian dengan sebaik-baiknya, biar papa dan mama bisa bangga pada Qta. Biar usaha mereka dalam mendidik dan membimbing Qta tidak sia-sia dan kita harus buktikan kepada mereka itu semua dengan memberikan yang terbaik pada mereka. OK, ga...??? END kak Adi makasih support end kiriman pulsanya ya.....Nenekku tak ada kata yang terucap hanya satu kata love U.....

Special Thanks to My Partner

Beah, makasih buat semua yang telah Beah berikan buat Tik, makasih juga atas semua waktu Beah yang terbangun untuk temenn Tik !! Gaa ada lagi yang bisa Tik ucapin buat Beah, but Beah harus tau kalau Tik

saahyaaang banggt ama Beah (!!!hity,!!!)

O..ya Beah, Beah juga jangan ngerah yah..Beah juga selesaiin TA-nya, biar mamanya Beah bisa bangga dan

Tik juga nunggu tamaran Beah kalau Beah udah lulus (!!!hity !!)

Tik bakal tunggulin Beah (sumpe dech..!!)

THIS FOR U BEAH...

Nuansa malam diatas cakrawala

ku terasa mesra bintang diatas sana

romansa yang jauh anganku pertentangmu

mencoba mencari memori indah yang telah kutunggu

diantara dua cinta

bersama seribu bunga esmera

biarkanlah tumbuh dalam hatinya

hingga hari kan tiba untuk menikmati indahnya

dalam kebahagiaan hati mereka

terbersit satu jayri bersama

tuk saling mengisi dan berbagi

terbukalah pintu taman cinta

tuk raih semua bahagia yang terindah



Thank's to Anak ITAN's

Hii Guys...!! Gile neh... skripsi tik selse juga akhirnya, wahi tau juga mesti kaya' tik yah (cieehh...sombong neh ceritanya, pasti.....). Gak-gak...tik serius mo ngucapin makasih buat kamu-kamu pade, makasih yee...Buat **Toni** makasih udah bantuin tik ngerjain neh skripsi n' antar jemput gua mesti nglewatin beberapa babak (huhahaha... kayak maen bola yee..Ton, maksudnye disaat panas dan hujan). Buat **Aan** (si Kurus) makasih loo...yee.. bantuannye. **An'** ingat lho yee..jodoh ditangan Tuhan. Buat **Pius**, makasih juga kamu temen paling serius dalam segala hal. Buat **Jastin** makasih bisa kasih Tik proyek, sehingga Tik bisa seperti sekarang!! kamu juga yee...jangan lupa tetep harus berusaha... nyante boleh but semua harus berjalan lancar yach...!! Buat **Pipend Yuda** makasih banyak lho yaa... buat bantuannya...(kalian temen baru yang seruuuu banget).

Thank's to Anak-anak '97

Buat **Koko**, makasih lho Koko..kalau ga ada kamu Tik ga bisa jadi sarjana (cuit...cuiitt..), tenang Ko jodoh ada ditangan Tuhan, jadi nyantai aja, Oyii??! Buat **Mas Gendut, Yoyo' Imout, Atif** dan semua anak di Joyo Grand makasih lho yee... 'Udah baik banget !! Oya..cepat lulus juga yach...masa' adik tingkat lulus duluan (iddidiihhh...malu tuuh..!!B'canda kok..)

Thank's to Anak-anak 00

Teman-temanku tik Cuma bilang terus berjuang jangan patah semangat tak tunggu kalian semua menjadi sarjana oke.....tuk **Zushi, Nanang, Ohok, Coro, Yuyun, Desi, Ombreng, Eko Jabrik, Gogon, Aris End** Semua kalian teman-teman terbaikku, banyak hal yang telah kita lakukan selama 5 taon ini, biarlah itu menjadi kenangan yang gak mungkin akan terlupakan.....

Thank's to Debby

Makasih lho yach....., kamu adalah teman yang tangguh disaat aku enggan mengerjakan skripsi, kamu yang selalu mendorongku dan memberikan inspirasi-inspirasi disaat aku mulai blank dalam mengerjakan skripsiku. Oya...salam juga buat anakmu yang gemesin banget!!!

End Semua pihak yang membantu

Yang gak bisa disebut satu-persatu.....





Thanks to Tini

Tini sebelumnya aku ucapin salam dahraqa !! (stapa? bcoz u yang ngajarin buat qa nyambung). Sekarang q serius Tin.. (kayak curhat neh ceritanya) e..Mbak Fatik mo ngucapin makasih buat alat-alat rumah tangga kamu, eh..salah Tinmaksud Mbak alat-alat tulis dalam menyelesaikan skripsi Mbak. Makasih juga atas quyon an kamu disaat Mbak laqi BT dalam ngerain skripsi !! Oya, mbak lupa passport (polos-polos menyebarkan..!! hehe..), mo tulis apa laqi ya TinMbak puyeng neh..kalau nulis buat kamu cos semua tidak bisa diucapin dengan kata-kata (cieee..illee..!!ampe segitunye !!) but TINIOTHANX QLYS!!

Thanks to Eka..

Thanx yachkamu maniezz dechKa mb pesen ya jadi anak nurut dikit dong janan keras pala terus..kamu tuh baik, pinter laqi Cuma satu kurangmu kamu gak bisa dikasik tau, tar kalau dah kena batunya baru deh nyesel
Jangan terlalu cepet percaya orang, gak semua orang tuh baik...(liat-liat dulu ya....Dek..)
dan kamu tuh pelupa banget....(dalam segala hal lho....) Jadi saran mba banyak konsumsi cerebrovit biar inget terusSSSSSSSS (haaha.)

Thanks to Anak-anak BBJ FIVE

Heny, Gendit Nadya, Eri, Harini, Mbak Par, dan yang lain-lainnya makasih buat kalian semua, kalian semua ju qa udah baik banget ama Tik untuk bukin pintu!! (sorry lho yaaMbak Par qa bisa mo gimana laqi, Tik emank pulang malam dari rumah dosen !!!),



KATA PENGANTAR

Puji dan syukur kami panjatkan kehadiran Allah SWT karena dengan rahmat dan karunia-Nya jualah kami selaku penyusun mampu menyelesaikan laporan Tugas Akhir mengenai Sistem Informasi Grafical Indeks Mapping (GIM) Bidang-bidang Tanah ini dengan sebaik-baiknya. Adapun laporan ini merupakan runtutan dari proses belajar mengajar yang kami susun dengan bereferensi pada hasil penelitian tentunya, dan ditambah dengan masukan dari berbagai literatur serta hasil analisa.

Kami menyadari bahwa laporan yang kami buat ini masih jauh dari yang diharapkan dengan berbagai macam kekurangan. Untuk itu kami selaku penyusun sangat mengharapkan serta menerima dengan tangan terbuka berbagai kritik maupun saran yang bersifat pengembangan baik dari pembimbing selama kegiatan penelitian, dosen-dosen pengajar maupun dari sesama rekan mahasiswa.

Terima kasih yang sebesar-besarnya tidak lupa kami sampaikan kepada:

1. **Bapak Dr. Ir. Abraham Lomi, MSEE.** Selaku Rektor Institut Teknologi Nasional Malang.
2. **Ir. Agustina Nurul Hidayati, MTP,** selaku Dekan Fakultas Teknik Sipil dan Perencanaan, Institut Teknologi Nasional Malang.
3. **Bpk. Ir. D. K. Sunaryo, MS. Tis,** Ketua Jurusan Teknik Geodesi S1, Fakultas Teknik Sipil dan Perencanaan, Institut Teknologi Nasional Malang selaku dosen pembimbing kedua, terimakasih atas dukungan dan pengarahannya yang telah diberikan pada saya.

4. **Ir. Muhamad Nurhadi, MT** selaku dosen pembimbing I yang banyak memberikan dukungan, perhatian, bantuan, dan pengarahan hingga terselesaikannya tugas akhir ini.
5. Seluruh Dosen Pengajar pada Jurusan Teknik Geodesi, Fakultas Teknik Sipil dan Perencanaan, Institut Teknologi Nasional Malang.
6. Orang tuaku tercinta, Ibu, Bapak, Kakak dan kedua Adikku tersayang (yang telah banyak memberikan dorongan semangat, dan do'a pada saya, sehingga tugas akhir ini dapat terselesaikan dengan lancar).
7. Buat Beah dan keluarga (Mama dan Mba Ika) terima kasih atas kebaikan dan bantuannya serta dorongannya dalam menyelesaikan tugas akhir ini.
8. Teman-teman Geodesi khususnya angkatan '00 terimakasih yaa atas dukungan, banutuan dan do'anya.
9. Seluruh rekan mahasiswa dan semua pihak yang secara langsung maupun tidak langsung telah membantu hingga terselesaikannya penelitian dan laporan ini.

Pada akhirnya kami selaku penyusun hanya bisa berharap semoga laporan ini nantinya dapat memberikan manfaat yang sebesar-besarnya bagi seluruh kalangan, khususnya bagi rekan mahasiswa sebagai bahan referensi dalam kegiatan akademis.

penyusun

DAFTAR ISI

LEMBAR PERSETUJUAN	i
LEMBAR PENGESAHAN.....	ii
LEMBAR ASISTENSI	iii
KATA PENGANTAR.....	iv
DAFTAR ISI.....	vi
DAFTAR GAMBAR	x
DAFTAR TABEL.....	xiii
BAB I PENDAHULUAN	1
1.1. Latar Belakang Penelitian	1
1.2. Identifikasi Masalah	2
1.3. Pendekatan Masalah.....	2
1.4. Tujuan Penelitian.....	2
1.5. Batasan Masalah.....	2
1.6. Manfaat Penelitian.....	3
1.7. Sistematika Penelitian.....	3
BAB II DASAR TEORI.....	6
II.1. Definisi Sistem Informasi Geografi (SIG).....	6
II.2. Konsep dan Prinsip Dasar SIG	8
II.2.1. Tipe Informasi Geografi	8
II.2.2. Informasi Geografis dan konsep Informasi Keruangan.....	8
II.3. Komponen Utama Sistem Informasi Geografi	15

II.3.1. Struktur Komponen SIG	15
II.3.2. Pengertian Database Management Sistem.....	16
II.3.3. Komponen Sistem Basis Data	17
II.3.4. Struktur Basis Data	20
II.3.5. Merancang Basis Data	24
II.3.6. Konsep-konsep Penyusunan Basis Data.....	26
II.3.7. Data Konseptual Basis Data	27
II.3.8. Kosep Hubungan Antar Entity (E-R)	27
II.3.9. Komponen Perangkat Keras	29
II.9.10. Komponen Perangkat Lunak	30
II.3.11. Organisasi	34
II.4. Pengertian Graphical index Mapping (GIM).....	35
II.5. Alokasi Penomeran Bidang Tanah	42
II.6. Beberapa Pengertian Hukum Pertanahan	43
II.6.1. Hak Milik.....	43
II.6.2. Hak Guna Usaha.....	44
II.6.3. Hak Guna Bangunan.....	46
II.6.3.1. Subyek Hak Guna Bangunan.....	46
II.6.3.2. Pejabat Yang Berwenang Memberikan Hak Guna Bangunan.....	47
II.7. Pengertian Surat Ukur (SU) dan Gambar Ukur (GU)	47
II.7.1. Surat Ukur (SU).....	47
II.7.2. Gambar Ukur (GU).....	48
II.8. Proyeksi Tranversal Merkator 3 ⁰ (TM-3 ⁰).....	48

II.9 Sistem Penomeran Peta	50
II.9.1. Sistem Penomeran Peta Nasional	50
A.Nomer Lembar Peta dan nomor Peta sistem Nasional	51
B. Sistem Penomeran Peta Lokal	55
II.10. Pengertian Daftar Tanah.....	56
BAB III. METODE PENELITIAN	57
III.1. Bahan dan Alat Penelitian	57
III.1.1.Bahan Penelitian.....	57
III.1.2. Alat Penelitian	58
III.2. Lokasi Penelitian	59
III.3. Langkah-langkah Penelitian	60
III..5. Persiapan dan Pengumpulan Data	61
III.5.1. Pelaksanaan Digitasi Peta.....	62
III.5.2.Proses Editing Digitasi	67
II.6. Eksport Peta ke Arc/Info	76
II.6.1. Memulai Program Arc/Info	77
III.7. Mengimport Data dari DXF ke Arc/Info.....	80
III.8. Pembuatan Topologi	81
III.9. Penyusunan Data Atribut	82
III.10. Penyajian Informasi.....	85
BAB IV HASIL DAN PEMBAHASAN.....	87
IV.1. Hasil Pembahasan	87
IV.1.1. Bidang Tanah	87

IV.1.2. Penomoran Sistem Lembar Peta	88
IV.1.3. Pemberian Nomor Identifikasi Bidang Tanah (NIB)	89
IV.1.4. Hasil Pemrosesan Data Atribut	90
IV.2. Pembahasan Hasil	93
IV.2.1. Pembahasan dan Penyajian Peta	96
IV.3. Pembahasan Hasil Penyajian Data Atribut	101
BAB V KESIMPULAN DAN SARAN	104
V.1. Kesimpulan.....	104
V.2. Saran-saran	105
DAFTAR PUSTAKA	
LAMPIRAN	

DAFTAR GAMBAR

☺ DAFTAR GAMBAR :

Gambar II.1. Uraian Subsistem-sistem SIG	7
Gambar II.2. Karakteristik Data Spasial dan Data Atribut	10
Gambar II.3. Tujuan Fenomena Georafis yang Digambarkan Dalam Tiga Simbul (titik,garis, polygon/area)	13
Gambar II.4. Contoh Penyajian Data (obyek) Raster dan Vector	15
Gambar II.5. Komponen Sistem Informasi Geografis	16
Gambar II.6. Komponen-komponen Utama Sistem Basis Data.....	17
Gambar II.7. Struktur Data Base Hirarki	21
Gambar II.8. Struktur Data Base Network	22
Gambar II.9. Relasi, tupelo, atribut dan berbagai istilah lanyanya	24
Gambar II.10. Aspek Susunan Perangkat Keras Sederhana SIG	29
Gambar III 1a. Skema Pemasaran Data.....	33
Gambar III 1b. Konsep Bank Data Geografis	33
Gambar II.11c. Pembutan Keluaran Data Dalam.....	34
Gambar II.12. Diagram Alir Pelaksanaan Graphical Index Mapping.....	36
Gambar II.13. Proyek Silinder Transversal TM-3 ⁰	49
Gambar II.14. Penomeran Lembar Peta Skala 1 : 10.000	52
Gambar II.15. Penomeran Lembar Peta Skala 1: 2.500	53
Gambar II.15. Penomeran Lembar Peta Skala 1 : 1000	54
Gambar III.1. Deskriptif Lokasi Penelitian	59

Gambar III.2. Diagram Alur Teknis Teknis	61
Gambar III.3. Menggambar Polyline	63
Gambar III.4. Offset Objek	64
Gambar III.5. Copy Objek.....	65
Gambar III.6. Penggunaan Perintah	66
Gambar III.7. Perintah Erase	68
Gambar III.8. Perintah Break	69
Gambar III.9. Perintah Extent	70
Gambar III.10. Perintah Endpoint	71
Gambar III.11. Perintah Intersection.....	72
Gambar III.12. Penggunaan Perintah	73
Gambar III.13. Penggunaan Perintah Pendit.....	75
Gambar III.14. Penggunaan Perintah Explode.....	76
Gambar III.15. Kotak Dialog Save As pada Autocad	77
Gambar III.16. Memulai Windows	78
Gambar III.17. Tampilan Windows Ekplorer	78
Gambar III.18. Tampilan Menu Utama Program	79
Gambar III.19. Tampilan Export Data Base.....	83
Gambar III.20. Tamplan Bidang Persil Tanah	85
Gambar III.21. Tampilan Informasi Bidang Persil Tanah.....	86
Gambar IV.1. Contoh Penomeran Sistem Lembar Peta.....	88
Gambar IV.2. Contoh Pemberian Nama Nomor Identifikasi Bidang (NIB).....	89
Gambar IV.3. Hasil Pembuatan Tabel Basis Data Persil Tanah	90

Gambar IV.4. Hasil Proses Join Item.....	91
Gambar IV.5. Legend Editor.....	92
Gambar IV.6. Color Palette.....	92
Gambar IV.7. Specify Color	93
Gambar IV.8. Peta Batas Kecamatan.....	97
Gambar IV.9. Peta Batas Kelurahan.....	97
Gambar IV.10. Peta Jaringan Jalan	98
Gambar IV.11. Peta Persil Tanah.....	99
Gambar IV.12. Kotak Dialog “Find Text in Attributes”	100
Gambar IV.13. Tampilan Unsur Spasial Yang Ditemkan Oleh Tool	100
Gambar IV.14.Tool Query	101
Gambar IV.15. Data Atribut Persil Tanah.....	102

DAFTAR TABEL

☺ DAFTAR TABEL :

Tabel II.1. Contoh Basis Data Relasion	23
Tabel II.2. Contoh Tabel Yang Sudah Dinormalisasi	23
Tabel II.3. Parameter Proyeksi TM-3 ⁰	50
Tabel II.5 . Penomeran Skala Peta	55
Tabel IV.1. Contoh Tabel Hubungan 1 : N yang Belum Dinormalisasi	94
Tabel IV.2. Contoh Tabel Hubungan 1 : N yang Sudah Dinormalisasi.....	95

BAB I PENDAHULUAN

1.1 Latar Belakang Penelitian

Salah satu rangkaian kegiatan pendaftaran tanah adalah Pemetaan Indeks Grafis (*Graphical Index Mapping-GIM*). GIM adalah Peta yang memuat bidang-bidang tanah yang sudah terdaftar haknya dan bidang-bidang tanah tersebut belum dipetakan pada peta pendaftaran. Pekerjaan pembuatan GIM akan menghasilkan dua produk yang saling berkaitan yaitu daftar tanah (persil) dan peta indeks grafis yang ditungkan dalam peta pendaftaran tanah. Tujuan umum dari pembuatan GIM adalah untuk mengumpulkan data pendukung bagi kegiatan administrasi pertanahan, dan mengurangi perselisihan sosial mengenai tanah. (*Petunjuk Teknis PMNA/KBPN No3 Thn 1997 Materi Pengukuran dan Pendaftaran Tanah*).

Dalam rangka penyelenggaraan pekerjaan tersebut perlu dikeluarkan spesifikasi teknik yang akan mendukung pelaksanaan pekerjaan. Spesifikasi teknik yang dimaksud merupakan batasan dan acuan dalam pelaksanaan pekerjaan yang wajib diikuti oleh setiap swasta (*konsultan*). Pada pelaksanaan dan pengukuran dan pemetaan kadastral, konsultan harus selalu berpedoman pada peraturan pemerintah nomor 24 tahun 1997 tentang pendaftaran tanah, Peraturan Menteri Agraria/Kepala Badan Pertanahan Nasional Nomor 3 tahun 1997 tentang pelaksanaan pengukuran dan petunjuk teknis pengukuran dan pemetaan pendaftaran tanah.

Dengan perkembangan teknologi saat ini memungkinkan dibuat suatu sistem informasi yang digunakan untuk mengetahui data-data kepemilikan bidang-bidang tanah yang telah terdaftar untuk digunakan sebagai pendukung bagi kegiatan administrasi

pertanahan, serta Sistem Informasi ini dapat menyajikan data dan informasi spasial maupun non spasial yang disajikan secara bersamaan dengan mudah dan cepat.

1.2 Identifikasi Masalah

Masih belum tersusunnya secara informatif data-data pertanahan yang terintegrasi antara data spasial dan data non spasial.

1.3 Pendekatan Masalah

Pendekatan masalah dalam penelitian ini adalah bagaimana membuat Sistem Informasi GIM yang terintegrasi data kepemilikan bidang-bidang tanah yang telah terdaftar untuk memberikan sebagai pendukung kegiatan administrasi pertanahan

1.4 Tujuan Penelitian

Tujuan dari penelitian ini adalah :

Membuat Sistem Informasi GIM yang mampu menyajikan informasi bidang bidang tanah di kelurahan .

1.5 Batasan Masalah

Dalam penelitian ini dibatasi pada pembuatan Sistem Informasi GIM untuk memperoleh informasi bidang-bidang tanah yang telah terdaft dikelurahan, dalam penelitian ini dibatasi pada Kelurahan Gentong dengan menggunakan Arc/Info versi 3.5 dan Arc View versi 3.2

1.6 Manfaat Penelitian

Manfaat yang dicapai dalam penelitian ini :

Dengan tersedianya Sistem Informasi yang baik untuk memungkinkan pemutahiran data pertanahan.

1.7 Sistematika Penulisan

Adapun sistematika penulisan dalam penyusunan penelitian ini adalah :

Bab I Pendahuluan

Dalam bab ini memuat sub-sub bab yang menjadi karekteristik serta garis besar survey lapangan ini hingga pada penyusunan laporan Tugas Akhir yang meliputi :

- Latar Belakang
- Identifikasi Masalah
- Rumusan Masalah
- Tujuan Penelitian
- Batasan Masalah
- Manfaat Penelitian
- Sistimatika Penulisan

Bab II Landasan Teori

Dalam bab ini memuat sub-sub bab yang berisi dasar–dasar teori yang dijadikan landasan dari laporan Tugas Akhir ini yang meliputi :

- Definisi Sistem Informasi Geografis (SIG)

- Konsep dan prinsip dasar Sistem Informasi Geografi
- Komponen Utama Sistem Informasi Geografi
- Pengertian Database Manajemen Sistem
- Pengertian Graphical Index Mapping
- Alokasi Penomoran Bidang Tanah
- Beberapa Pengertian Hukum Pertanahan
- Pengertian Surat Ukur dan Gambar Ukur
- Proyeksi Transversal Mercator 3⁰ (TM-3⁰)
- Sistem Penomoran Peta
- Pengertian Daftar Tanah

Bab III Pelaksanaan Penelitian

Dalam Bab ini memuat urutan-urutan kerja yang menjadi bagian dari proses pelaksanaan Tugas Akhir mengenai “PEMBUATAN SISTEM INFORMASI GRAPHICAL INDEX MAPPING (GIM) BIDANG-BIDANG TANAH” (studi kasus : Kelurahan Gentong – Pasuruan), meliputi :

- Bahan dan Alat Penelitian
- Pelaksanaan Penelitian
- Lokasi Penelitian
- Alur Konsep Penelitian
- Langkah-langkah Penelitian
- Persiapan dan Pengumpulan Data
- Ekspor Peta ke ARC Info

- Mengimport Data dari *DXF ke ARC Info
- Membangun Topologi
- Penyusunan Data Atribut
- Penyajian Informasi Bidang-bidang Tanah

Bab IV Analisa Hasil

Dalam bab ini analisa yang mencakup analisa data proses penelitian yang meliputi

:

- Pembahasan Hasil Pemrosesan Data
- Pembahasan Hasil Penyajian Peta
- Pembahasan Hasil Data Atribut
- Penomeran Sistem Lembar Peta
- Pemberian Nomor Identifikasi Bidang Tanah

Bab V Penutup

Dalam bab ini berisi kesimpulan dari Tugas Akhir yang dilakukan serta saran-saran yang kiranya penting dalam menunjang pekerjaan berikutnya.

BAB II

DASAR TEORI

II.1. Definisi Sistem Informasi Geografis (SIG)

Defenisi Sistem Informasi Geografis (SIG) selalu berkembang, bertambah dan bervariasi. Hal ini terlihat dari banyaknya defenisi SIG yang telah beredar. Selain itu, SIG juga merupakan suatu bidang kajian ilmu dan teknologi yang relatif baru, digunakan oleh berbagai bidang disiplin ilmu dan berkembang dengan cepat.

Sistem Informasi Geografis (SIG) adalah suatu sistem yang digunakan untuk memasukkan, menyimpan, memeriksa, mengintegrasikan, memanipulasi, menganalisa dan menampilkan data-data yang berhubungan dengan posisi-posisi dipermukaan bumi. Dengan kata lain, suatu SIG adalah sistem basis data dengan kemampuan khusus untuk data yang bereferensi spasial bersamaan dengan seperangkat operasi kerja. Intinya SIG dapat diasosiasikan sebagai peta yang orde tinggi, yang juga mengoperasikan dan menyimpan data non-spasial (*Star dan Ester, 1990*)

Dari beberapa defenisi SIG yang beredar, dapat disimpulkan bahwa pada intinya SIG terdiri dari 4 (empat) subsistem, yaitu :

1. Data Input (*data capture*)

Subsistem ini bertugas untuk mengumpulkan dan mempersiapkan data spasial dan atribut dari berbagai sumber serta mengkonversi atau mentransformasikan format-format data asli ke dalam format yang dapat digunakan oleh SIG.

2. Data Output (*reporting*)

Subsistem ini menampilkan atau menghasilkan keluaran seluruh atau sebagian basisdata baik dalam bentuk *softcopy* maupun *hardcopy* seperti tabel, grafik, peta, dan lain-lain.

3. Data Management (*storage dan retrieval*)

Subsistem ini mengorganisasikan baik data spasial maupun atribut kedalam sebuah basisdata sedemikian rupa sehingga mudah dipanggil, di-update, dan di edit.

4. Manipulasi Data dan Analisa

Subsistem ini menentukan informasi-informasi yang dapat dihasilkan oleh SIG serta melakukan manipulasi dan pemodelan data untuk menghasilkan informasi yang diharapkan.

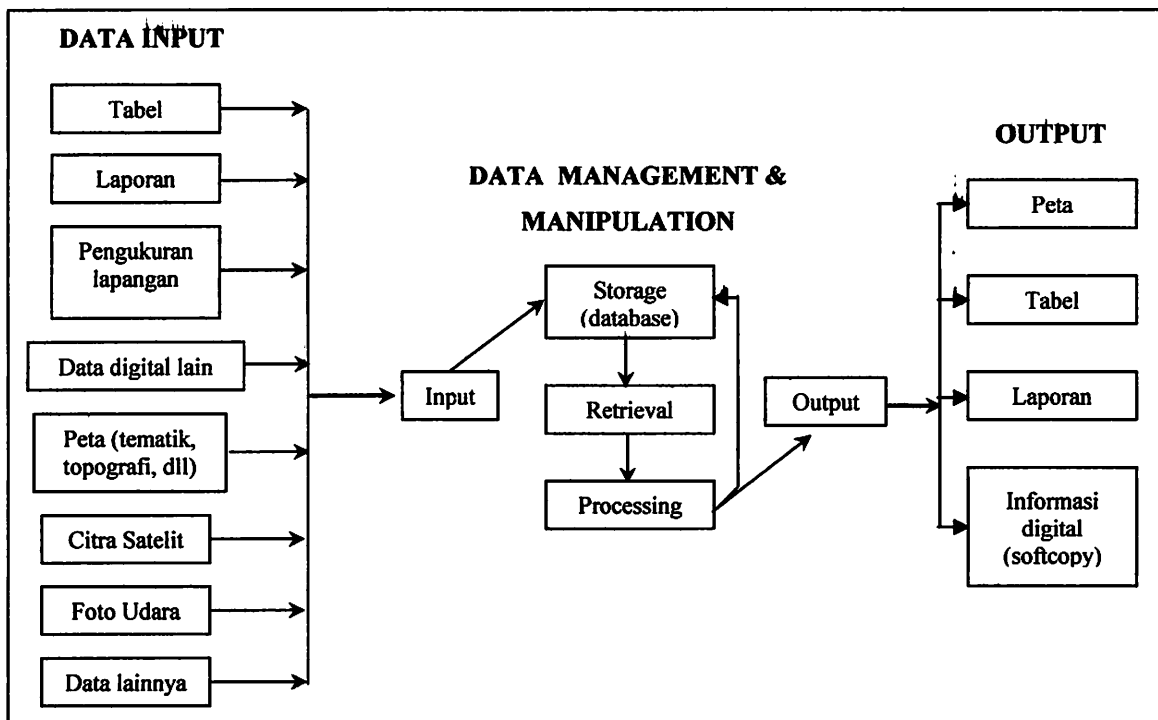

Gambar II.1. Uraian Subsistem-sistem SIG

II.2. Konsep dan Prinsip Dasar SIG

II.2.1. Tipe Informasi Geografi

Informasi geografi merupakan informasi tentang isi permukaan bumi secara menyeluruh dan luas, baik itu mencakup matra (*fisik*) maupun gatra (*non-fisik*). Informasi matra (*fisik*) meliputi keruangan dan ekologi dalam konteks suatu wilayah, baik pada lingkungan fisik darat, laut maupun lingkungan kehidupan termasuk potensi dan distribusi sumberdayanya. Variasi lingkungan hidup dipermukaan bumi ini ditentukan oleh unsur-unsur utama dalam geografi, yaitu atmosfer, litosfer dan biosfer unsur kehidupan. Sedangkan informasi gatra (*non-fisik*) meliputi aspek social, ekonomi, budaya dan politik (Bintarto dan Hadisumarno, 1979)

II.2.2. Informasi Geografis dan Konsep Informasi Keruangan

Istilah "*ruang atau spasial*" berasal dari kata *spasial* dalam bahasa Inggris. Ruang digunakan untuk berbagai informasi yang berkaitan dengan lokasi, baik untuk informasi kartografi, informasi teknologi maupun informasi rekayasa. Berbeda dengan istilah "*geografi*" yang berasal dari gabungan kata *geo* dan *graphy*. *Geb* berarti bumi sedangkan *graphy* berarti proses penulisan, sehingga geografi berarti penulisan tentang bumi. Dalam pengertian lebih luas *geografi* mencakup studi mengenai permukaan bumi terutama keragaman area permukaan bumi dan hubungannya sebagai tempat tinggal manusia dalam lingkup keruangan lingkungan dan wilayah.

Informasi geografis merupakan informasi kenampakan permukaan bumi yang mengandung unsur posisi geografis, hubungan keruangan (*spasial relationship*), atribut dan waktu. Posisi geografis dapat dinyatakan dalam system koordinat lintang dan bujur atau disebut sebagai system UTM (*Universal Transverse Marcator*). Sistem-sistem

koordinat tersebut dapat dikonversikan dengan mudah, sehingga pengguna dapat lebih leluasa menentukan sistem koordinat yang akan dipakai.



Hubungan keruangan sangatlah kompleks, maka tidaklah mungkin semuanya dapat disimpan dalam basis data. Oleh karena itu, yang disimpan dalam basis data hanya hubungan yang khusus, sedangkan hubungan yang sederhana tidak perlu disimpan. Waktu juga merupakan komponen yang penting dalam informasi geografis, karena informasi geografis selalu berubah sesuai dengan berputarnya waktu. Misalnya garis pantai yang berubah dalam beberapa tahun, karena terjadinya abrasi maupun akresi dan jalan yang bertambah dengan cepat sesuai dengan tuntutan perkembangan kota.

Data geografis pada umumnya dinyatakan dalam bentuk lokasi permukaan bumi menggunakan suatu sistem koordinat standar. Semua data geografis dapat dikategorikan kedalam konsep dasar topologi (bentuk, tata letak, batas dan luas) yaitu dalam bentuk titik, garis dan luasan (*area*). Oleh karena itu setiap fenomena geografis pada dasarnya dapat dinyatakan atau diwakili dalam bentuk titik (contoh : pabrik, terminal), garis (contoh : jalan, sungai dan jembatan), dan poligon (*area/luas*) contohnya batas pulau, batas administrasi dan sebagainya. Secara visual fenomena tersebut disajikan secara digital oleh teknologi komputer, hal ini dilakukan untuk mempermudah/membantu pengguna jasa dalam melakukan analisis berbagai gejala keruangan secara tepat guna. Prinsip rancangan model didalam menggambarkan data keruangan dapat dilakukan dengan 4 (empat) tingkatan, yaitu :

1. Penggambaran kenyataan (*reality*) adalah gejala sebagaimana yang dapat kita lihat sehari-hari.

2. Model data (*conceptual model*) adalah bentuk gambaran abstrak dari kejadian sehari-hari yang dialami manusia.
3. Model struktur data (*logical model*) menunjukkan model data yang merupakan penggambaran kejadian tertentu, biasanya berbentuk diagram atau table, dan
4. Model file struktur fisik (*file structure* atau *physical model*) adalah bentuk data dalam penyimpanan perangkat keras.

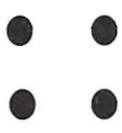
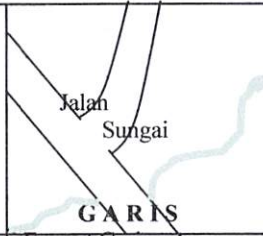
DATA SPASIAL

 TITIK	 GARIS	 AREA POLIGON	 PERMUKAAN
Format titik : - koordinat tunggal - Tanpa panjang Contoh : - Lokasi kecelakaan - Letak pohon - Titik tinggi	Format Garis : - Koordinat titik awal dan titik akhir - Mempunyai panjang - Tanpa luasan Contoh : - Jalan - Sungai, Utility	Format Area : - Koordinat dengan titik awal dan akhir sama - Mempunyai panjang dan luasan Contoh : - Tanah milik (persil) - Bangunan	Format Permukaan : - Area dengan koordinat vertikal - Area dengan ketinggian Contoh : - Peta slope - Bangunan bertingkat

DATA ATRIBUT

 TABEL	 LAPORAN	 PENGUKURAN	 GRAFIK ANOTASI
Format tabel : - Kata-kata - Kode alfanumerik - Angka-angka Contoh : - Hasil proses - Indikasi - Atribut	Format laporan : - Teks - Gambaran Contoh : - Perencanaan - Laporan - Uraian	Format pengukuran : - Angka-angka - Hasil Contoh : - Jarak - Inventarisasi: - Luas	Format anotasi grafik : - Kata-kata - Angka-angka - Lampiran - Simbol Contoh : - Nama obyek - Simbol - Grafik / peta

Gambar II.2. Karakteristik data spasial dan data atribut (sumber LAPAN dan BPPT, 1999 Pengantar

Penyajian keempat model data geografis tersebut dapat berupa data spasial dan data atribut. Data spasial disajikan dalam format titik, garis dan luasan/poligon untuk dua dimensi dan permukaan untuk data tiga dimensi, sedangkan data atribut/diskriptif adalah untuk uraian dari data spasial. Karakteristik dasar kedua macam data, yaitu data spasial dan atribut dapat digambarkan seperti gambar II.2. diatas.









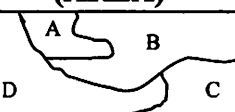

Konsep penyajian fenomena geografis ini telah lama menjadi dasar dari teknik pemetaan permukaan bumi. Setiap lembar peta menunjukkan posisi dan hubungan keruangan dari tiga kategori obyek, yaitu titik, garis dan area, yang dapat menggambarkan tujuh fenomena geografis, yaitu (1) data kenampakan (*feature data*); (2) unit area (*areal unit*); (3) jaringan topologi (*network topology*); (4) catatan sample (*sampling record*); (5) data permukaan bumi (*surface data*); (6) label/teks pada data (*table/text data*); (7) symbol data. Dapat dilihat pada gambar II.3.

Bentuk dari masing-masing symbol tersebut dapat diuraikan sebagai berikut :

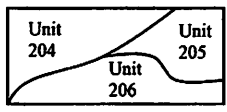
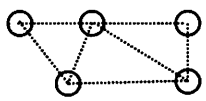
1. Simbol titik (*point symbols*) dapat dibedakan menjadi beberapa macam bentuk, diantaranya bentuk symbol kualitatif dan symbol kuantitatif. Bentuk symbol kualitatif misalnya symbol kota (bulat atau persegi), symbol gunung (segita), symbol titik-titik geometric (plus / +), sedangkan untuk symbol kuantitatif biasanya dinyatakan seperti symbol kualitatif, hanya diberi satuan angka (ketinggian gunung, nomer titik triangulasi). Simbol kuantitatif dapat dinyatakan dalam tulisan, seperti nama kota, dan dapat pula dinyatakan dalam perbandingan yang mewakili satuan tertentu yang berhubungan dengan data statistik seperti symbol kota yang menyatakan kepadatan penduduk (propinsi, kabupaten, kecamatan)

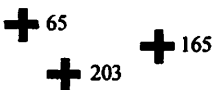
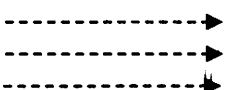
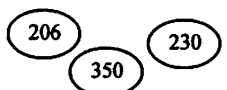
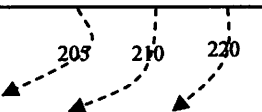
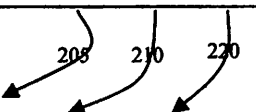
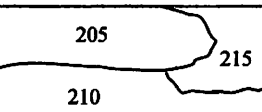
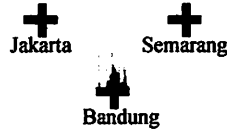
2. Simbol garis (*line symbols*) secara kualitatif mempunyai bentuk, pola dan karakter unsur yang mewakilinya seperti jalan dan sungai, namun dapat juga menggambarkan gerakan atau arus, seperti jalur penerbangan dan arus migrasi. Simbol garis dapat menggambarkan peta yang bersifat deskriptif atau kondisi yang sebenarnya (*real facta*), seperti jalan raya, rel kereta api dan alur sungai, namun juga dapat menggambarkan bentuk khayal (*abstract*) yang merupakan hasil pernyataan, seperti garis batas negara, propinsi, kabupaten dan kecamatan. Simbol garis kuantitatif merupakan gambaran unsur garis yang dapat menunjukkan unsur besaran secara proporsional dengan penggambaran garis tebal atau tipis, seperti jalan raya, jalan tol dan jalan kampung. Simbol garis yang menghubungkan tempat-tempat yang mempunyai kuantitas (harga/nilai) sama, misalnya garis kontur, isobar dan isotherm. Simbol garis kuantitatif dengan tanda panah (*arrow*) menggambarkan arah perpindahan dengan tebal tipisnya garis yang dapat menunjukkan arah dan jumlah (nilai), seperti pergerakan angin dan perpindahan penduduk.
3. Simbol poligon / area (*polygon/areal symbols*) menunjukkan bidang atau luasan, yang secara kualitatif memperlihatkan gambaran tentang unsur yang mewakili suatu daerah, misalnya peta penggunaan lahan, peta tanah dan peta pariwisata. Pemisahan dari bagian-bagian unsur-unsurnya dapat digambarkan dengan pola dan warna atau secara tulisan (*deskriptif*) yang menyatakan unsur-unsur daerah tertentu, seperti rawa, danau, jenis-jenis perkebunan dan jenis-jenis hutan. Simbol bidang kuantitatif umumnya dinyatakan dengan symbol pola atau warna sesuai

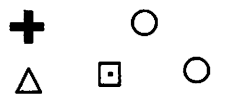
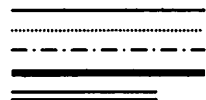
dengan harga atau jumlah nilai statistiknya, seperti peta curah hujan, peta kepadatan penduduk, peta hasil sumberdaya pangan atau sumberdaya alam.

SIMBOL	TITIK	GARIS	POLIGON (AREA)
KENAMPAKAN (FEATURE DATA)		Jalan 	
	Kenampakan Titik Situs Arkeologi	Kenampakan Garis (jalur jalan)	Poligon Batas Lahan
UNIT AREA (ARERIAL UNIT)			
	Poligon Centroid	Batas Administrasi	Unit Area
JARINGAN TOPOLOGI (NETWORK TOPOLOGI)			
	Hubungan Titik	Jaringan (jalan)	Poligon (Blok)
SAMPEL			
	Stasiun Cuaca	Jalur Terbang	Test Plot Area
DATA PERMUKAAN BUMI (SURFACE DATA)			
	Titik Elevasi	Garis Kuntur	Area Poligon
LABEL / TEKS DATA			
	Nama Titik / Tempat	Nama Garis	Nama Poligon
SIMBOL DATA			
	Simbol Titik	Simbol Garis	Simbol Poligon

Gambar 11.3. Tujuh fenomena geografis yang digambarkan dalam tiga bentuk symbol (titik, garis, poligon/area) (sumber LAPAN dan BPPT, 1999 Pengantar SIG)

Cara penyajian data spasial dari fenomena geografis, di komputer dapat dilakukan dengan dua macam bentuk, yaitu bentuk raster (*grid-cell*) dan vector. Model data raster menampilkan, menempatkan, dan menyimpan data spasial dengan menggunakan struktur matriks atau piksel-piksel yang membentuk grid. Setiap piksel atau grid ini memiliki atribut tersendiri, termasuk koordinatnya yang unik (di sudut grid/pojok, di pusat grid atau di tempat lainnya). Model raster memberikan informasi spasial apa yang terjadi dimana saja dalam bentuk gambaran yang digeneralisir. Dengan model ini, dunia nyata disajikan sebagai elemen matriks atau sel-sel grid yang homogen. Pada model data raster, data geografi ditandai oleh nilai-nilai (bilangan) elemen matriks persegi panjang dari suatu obyek. Dengan demikian, secara konseptual, model data raster merupakan model data spasial yang paling sederhana.

Model data vector menampilkan, menempatkan dan menyimpan data spasial dengan menggunakan titik-titik, garis-garis atau kurva atau poligon beserta atribut-atributnya. Bentuk-bentuk dasar representasi data spasial ini di dalam system model data vector, didefinisikan oleh sistem koordinat kartesian dua dimensi (x,y). Dalam model data vector, garis-garis atau kurva (busur atau arcs) merupakan sekumpulan titik-titik terurut yang dihubungkan. Sedangkan luasan atau poligon disimpan sebagai sekumpulan *list* (sekumpulan data atau obyek [misal obyek titik] yang saling terkait secara dimanis dengan menggunakan *pointer*) titik-titik, dengan catatan titik awal dan akhir poligon memiliki nilai koordinat yang sama (poligon tertutup sempurna). Gambar II.4 merupakan contoh penyajian data raster dan vektor.

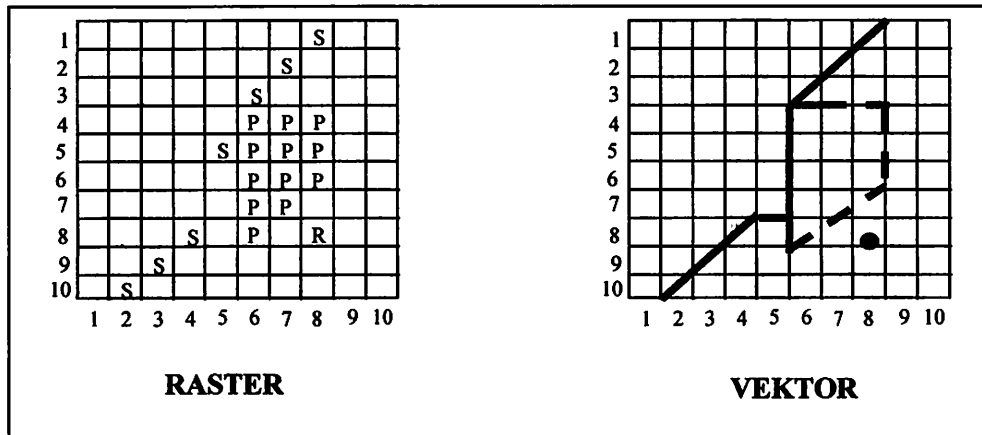

- | | | | |
|----------|-------------------------|--|-----------------|
| S | Sungai (Kumpulan Pixel) | | Sungai (garis) |
| R | Rumah (1 pixel) | | Pohon (pologon) |
| P | Pohon (Kumpulan Pixel) | | Rumah (titik) |

Gambar II.4. Contoh penyajian data (obyek) raster dan vector
 Sumber data LAPAN dan BPPT, 1999 Pengantar SIG

II.3. Komponen Utama Sistem Informasi Geografi

II.3.1. Struktur Komponen SIG

Sistem Informasi Geografis (SIG) terdiri dari menjadi 4 (empat) komponen utama, yaitu data dan informasi geografi (*basis data*), perangkat keras (*hardware*), perangkat lunak (*software*), manajemen (sumber daya manusia atau pengguna). Komponen tersebut saling berhubungan seperti pada gambar II.5. Porsi masing-masing komponen tersebut berbeda-beda dari satu sistem ke sistem lainnya, tergantung dari tujuan dibuatnya SIG tersebut. Kombinasi yang paling tepat antara keempat komponen utama ini akan menentukan, kesuksesan suatu proyek pengembangan SIG dalam suatu organisasi.

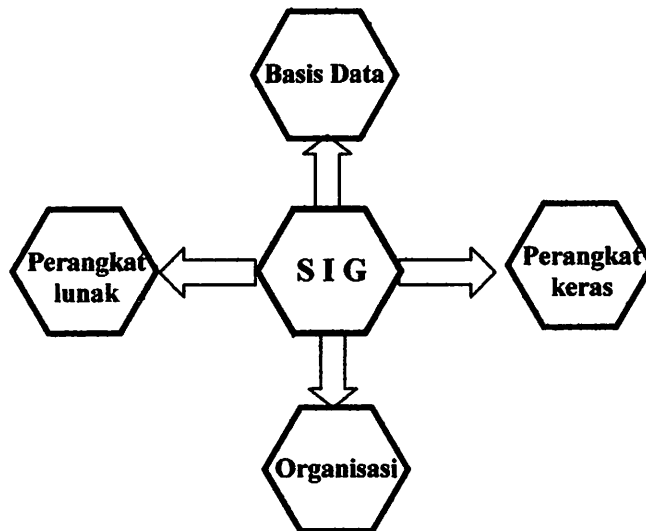

Gambar II.5. Komponen Sistem Informasi Geografis

II.3.2. Pengertian Database Management Sistem

Database Management Sistem (DBMS) merupakan kumpulan yang terorganisasi dari perangkat keras komputer, perangkat lunak, data geografi dan personil yang didesain untuk memperoleh, menyimpan, memperbaiki, memanipulasi, menganalisis dan menampilkan semua bentuk informasi yang bereferensi data dari sebuah database. Definisi lain dari database management sistem adalah sebuah sistem untuk menjaga atau memelihara catatan yang dikomputerisasi dari sebuah sistem yang mempunyai maksud secara keseluruhan untuk mencatat dan memelihara informasi.

Dari definisi tersebut diatas dapat disimpulkan bahwa database management sistem pada hakekatnya memiliki 4 keuntungan diantara sebagai berikut:

- Kepraktisan, sebagai media penyimpanan sekunder yang berukuran kecil tetapi padat informasinya.
- Bank data, yaitu mengelolah data dan informasi, dimana fenomenanya dalam suatu database yang terorganisasi.

- c. Kecepatan, mesin dapat mengubah data jauh lebih cepat daripada manusia.
- d. Kekinian, Informasi yang tersedia pada DBMS akan bersifat mutakhir dan akurat setiap saat.

II.3.3 Komponen Sistem Basis Data

Dalam sistem basis data komponen-komponen pokoknya dapat dibagi menjadi lima bagian, yaitu:

1. Data
2. Perangkat keras
3. Perangkat lunak
4. Pengguna
5. Sumber daya manusia

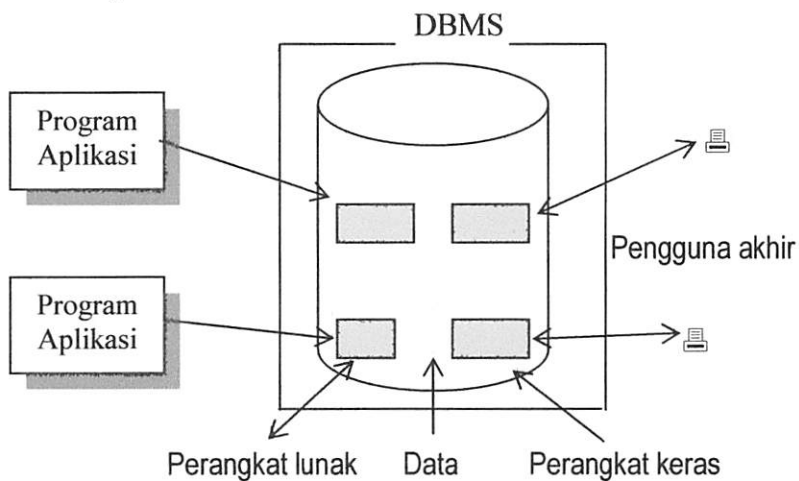

Gambar II.6. Kompo-ne-komponen utama sistem basis data

Dari komponen-komponen pokok dalam penyusunan basis data ini dapat dijabarkan sebagai berikut:

1. Data

Data di dalam basis data mempunyai sifat terpadu (*integrated*) dan berbagi (*Shared*).

- a. Sifat terpadu, berarti bahwa berkas-berkas data yang ada pada basis data saling terkait, tetapi kemubaziran data tidak akan terjadi atau hanya terjadi sedikit sekali.
- b. Sifat berbagi data, berarti bahwa data dapat dipakai oleh sejumlah pengguna dalam waktu yang bersamaan. Sifat ini biasa terdapat pada sistem *multiuser* (kebalikan dari sistem yaitu sistem *single-user*, yakni suatu sistem yang hanya memungkinkan satu orang yang bisa mengakses suatu data pada suatu waktu).

2. Perangkat Lunak

Perangkat lunak, dalam dalam DBMS berkedudukan antara basis data (data yang disimpan dalam harddisk) dan pengguna. Perangkat lunak inilah yang berperan melayani permintaan-permintaan pengguna, dimana perangkat ini mempunyai kemampuan utama sebagai berikut:

- a. Kemampuan memasukkan data.
- b. Kemampuan memanipulasi data.
- c. Kemampuan menyimpan data.
- d. Kemampuan menganalisa data.
- e. Kemampuan mengelola data.

3. Perangkat Keras

Perangkat keras merupakan peralatan yang diperlukan dalam pemrosesan dan juga menyimpan basis data, yang terdiri atas:

- a. Komputer dengan kapasitas dan kemampuan yang disesuaikan dengan beban.
- b. Alat pemasukan data (Digitizer, Scanner, Tape drive dsb).

c. Alat pengeluaran data (Plotter, Printer, Monitor dsb).

4. Pengguna

Pengguna dapat diklasifikasikan menjadi tiga kategori diantaranya:

1. Pengguna akhir, orang yang mengoperasikan program aplikasi yang dibuat oleh pemograman aplikasi.
2. Pemogram aplikasi, orang yang membuat program aplikasi yang menggunakan basis data. Program aplikasi yang dibuat tentu saja sesuai dengan kebutuhan pengguna.
3. Administrator basis data (*DBA/Database Administrator*), orang yang bertanggung-jawab terhadap pengelolaan basis data. Secara lebih detail, tugas DBA adalah sebagai berikut:
 - Mendefinisikan basis data.
 - DBA menentukan isi basis data.
 - Menentukan sekuritas basis data.

Setiap pengguna diberi hak akses terhadap basis data secara tersendiri. Tidak semua pengguna bisa menggunakan data yang bersifat sensitif, penentuan hak akses disesuaikan dengan wewenang pengguna dalam organisasi.

5. Sumber Daya Manusia

Sumber daya manusia merupakan person yang dapat menjalankan sistem basis data secara maksimal, dengan mengembangkan aplikasi sesuai dengan bidang kerja masing-masing, Secara global kelima komponen diatas tersebut dapat diminimalkan menjadi tiga komponen yang lebih kompak dalam penggunaannya, komponen-komponen tersebut meliputi data, sistem (perangkat keras dan lunak) dan sumber daya manusia (pelaksana). Banyak yang menyebut bahwa peranan dalam komponen sumber daya manusia

(pelaksana) dan prosedur sebagai institusional framework yang memegang peranan yang sangat penting dalam pengoperasian sistem basis data tersebut (*Waljiyanto*).

II.3.4 Struktur Basis Data

Sebelum membicarakan penyusunan suatu sistem basis data, maka yang perlu ditinjau dalam pembuatan sistem basis data adalah sebagai berikut

1. Struktur database *Hirarki*, dibuat pada tahun 1970 – 1980 mempunyai beberapa karakteristik diantaranya :

- Struktur databasenya seperti pohon (satu anak hanya mempunyai satu orang tua).
- Sangat cepat dan mudah dalam mendapatkan suatu data.
- Pembentukan kembali struktur dari sebuah database adalah kompleks.
- Tidak fleksibel didalam query data (pola hanya keatas dan kebawah), tidak bisa akses perpotongan dari kumpulan data).
- Hubungan data one to one (1:1) atau one to many (1:m) dapat dikerjakan.
- Untuk mengambil data many to many (m:n) yang redanden harus ada.

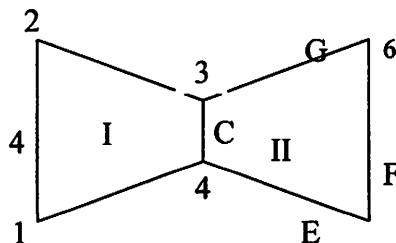

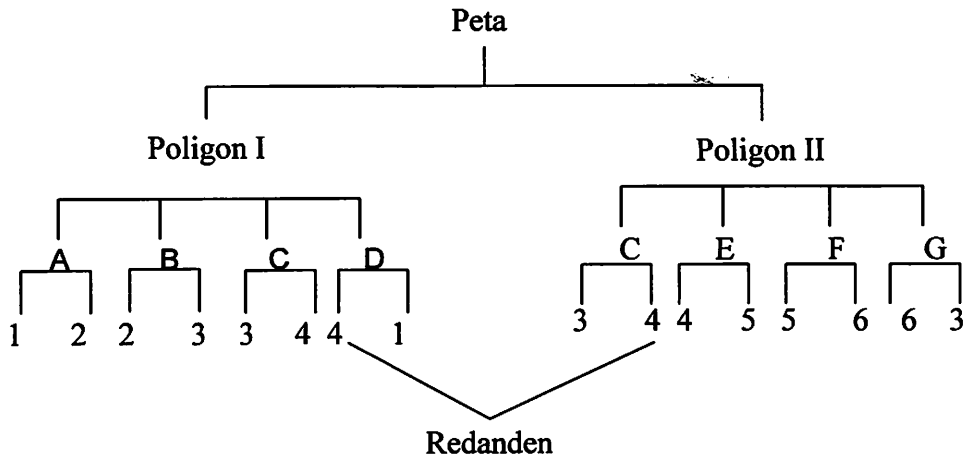

Gambar II.7. Struktur database Hirarki

2. Struktur database *Network*, dibuat pada tahun 1970 – 1980 mempunyai beberapa karakteristik diantaranya:
 - a. Struktur basis datanya berupa pohon (seorang anak dapat mempunyai lebih dari satu orang tua).
 - b. Semua databasenya one to one (1:1), one to many (1:M), many to many (m:n) dapat dikuasai atau dihandel.
 - c. Tidak ada data redanden tetapi dibutuhkan banyak pointer (perpotongan kumpulan data).
 - d. Mudah dan cepat dalam mendapatkan sebuah data.
 - e. Pembentukan kembali struktur dari database adalah kompleks.
 - f. Lebih fleksibel didalam query data, tetapi lebih sedikit kompleks.

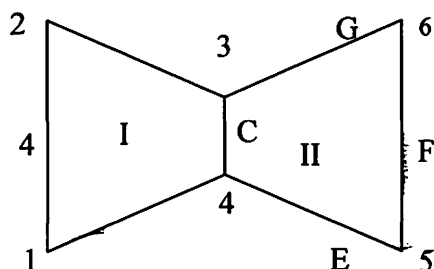

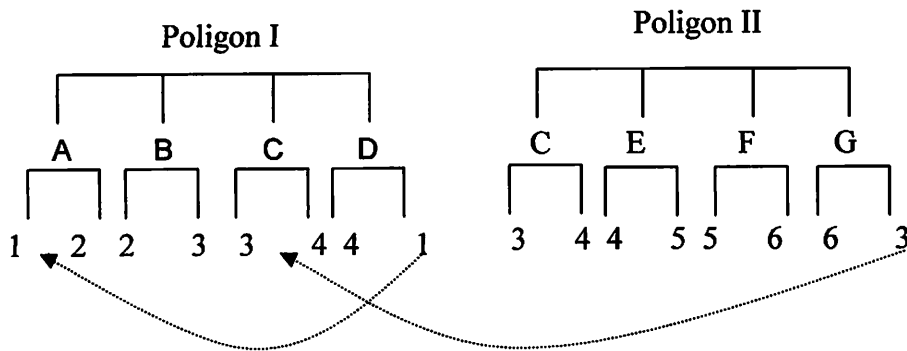

Gambar II.8. Struktur database Network

3. Struktur database *Relational*, merupakan model yang paling sederhana, sehingga mudah digunakan dan dipahami oleh pengguna serta yang paling populer pada saat ini. Model ini menggunakan sekumpulan tabel berdimensi dua (yang disebut relasi atau tabel), dengan masing-masing relasi tersusun atas baris dan atribut.

Beberapa karakteristik database relational diantaranya:

- a. Penggunaan desain metodologi.
- b. Struktur databasenya yang simpel dan sederhana (semua data disimpan didalam dua dimensional tabel).
- c. Semua databasenya one to one (1:1), one to many (1:M), many to many (m:n) dapat dihandel.
- d. Tidak ada data redanden (normalisasi tabel).
- e. Pembentukan kembali struktur databasenya adalah mudah.
- f. Sangat baik dan standard query (SQL).

Tabel II.1 Contoh Basis Data Relasion

NIB	Nama Pemilik	Alamat Pemilik
00828	Gunawan Yuslam	Jl. Karya Bakti B3/16
00364	Gunawan Yuslam	Jl. Karya Bakti B3/16
00875	Khusnul Kusuma	Jl. Slamet Riadi Gg 16/3
00454	Ir.Djoko Amiludin	Jl. Karya Bakti A2/20
00533	Ir.Djoko Amiludin	Jl. Karya Bakti A2/20

Tabel II.2 Tabel Yang Sudah Dinormalisasi

NIB	Nama Pemilik	Nama Pemilik	Alamat Pemilik
00828	Gunawan Yuslam	Gunawan Yuslam	Jl. Karya Bakti
00364	Gunawan Yuslam		B3/16
00875	Khusnul Kusuma	Khusnul Kusuma	Jl. Slamet Riadi Gg
00454	Ir.Djoko Amiludin		16/3
00533	Ir.Djoko Amiludin	Ir.Djoko Amiludin	Jl. Karya Bakti
			A2/20

Ada beberapa sifat yang melekat pada suatu relasi:

1. Tidak ada tupel (baris) yang kembar
2. Urutan tupel tidaklah penting (tupel-tupel dapat dipandang dalam sembarang urutan).
3. Setiap atribut memiliki nama yang unik.
4. Letak atribut bebas (urutan atribut tidak penting).
5. Setiap atribut memiliki nilai tunggal dan jenisnya sama untuk semua tupel.

Pada model relasional, jumlah tupel suatu relasi disebut *kardinalitas* dan jumlah atribut suatu relasi disebut *derajat (degree)* atau terkadang disebut *arity*. Relasi yang berderajat satu (hanya memiliki satu atribut) disebut *unary*. Relasi yang berderajat dua disebut *binary* dan relasi yang berderajat tiga disebut *ternary*. Untuk relasi yang berderajat n disebut *n-ary*.

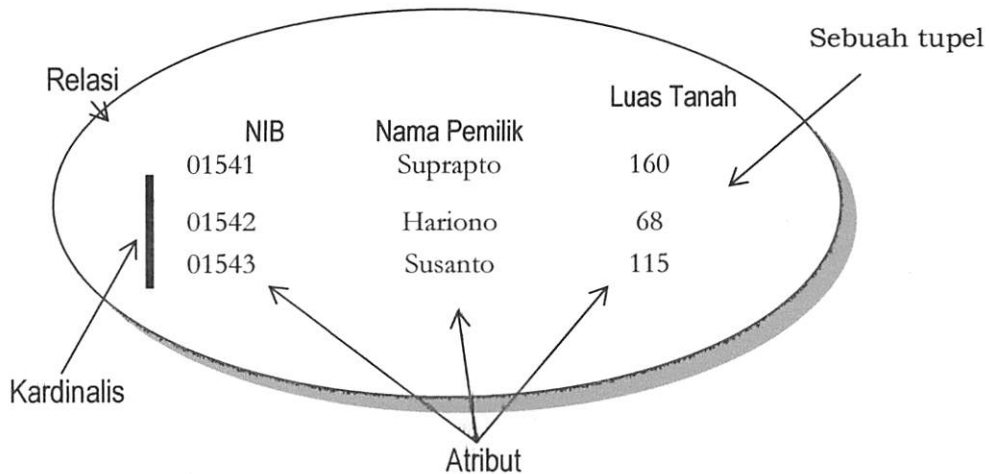

Gambar II.9. Relasi, tupel, atribut dan berbagai istilah lainnya

4. Struktur database *Object Oriented*, mempunyai beberapa karakteristik, diantaranya:
 - a. Sangat cocok untuk suatu persoalan atau situasi yang sangat kompleks.
 - b. Teknologi masa depan yang menjanjikan .
 - c. Masih sedikit tersedia dipasaran.

II.3.5 Merancang Basis Data

Terdapat 3 tahapan dalam merancang suatu basis data yaitu:

1. *Tahap eksternal*, Tahap mengidentifikasi kebutuhan pengguna, diagram eksternal adalah sebagai berikut:

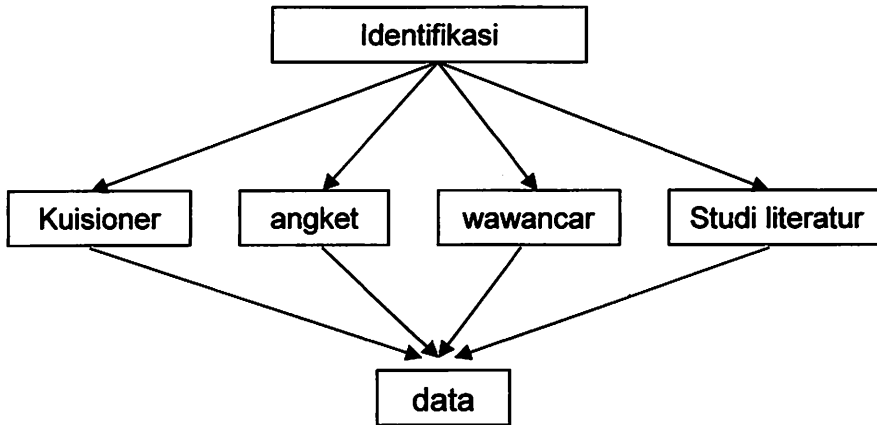

2. *Tahap konseptual*, yaitu tahap mengorganisasi data, memilih, mengelompokkan, menyederhanakan data, menetapkan enterprise rule, membuat Entity Relationship (E-R) diagram, menetapkan kunci (key) dan membuat tabel skeleton secara terstruktur.

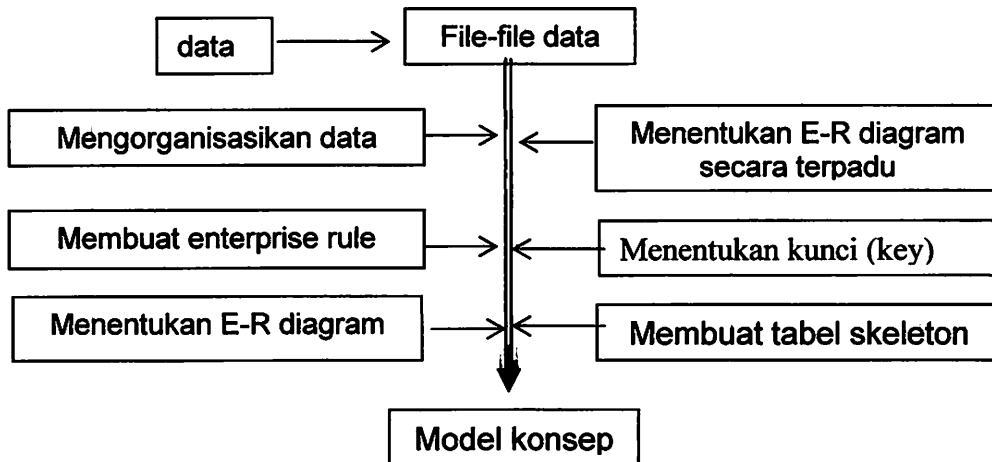

3. *Tahap internal*, yaitu tahap mengimplementasikan tabel yang telah dirancang kedalam perangkat lunak kemudian dilakukan uji coba.

Gambar tahap internal adalah sebagai berikut:

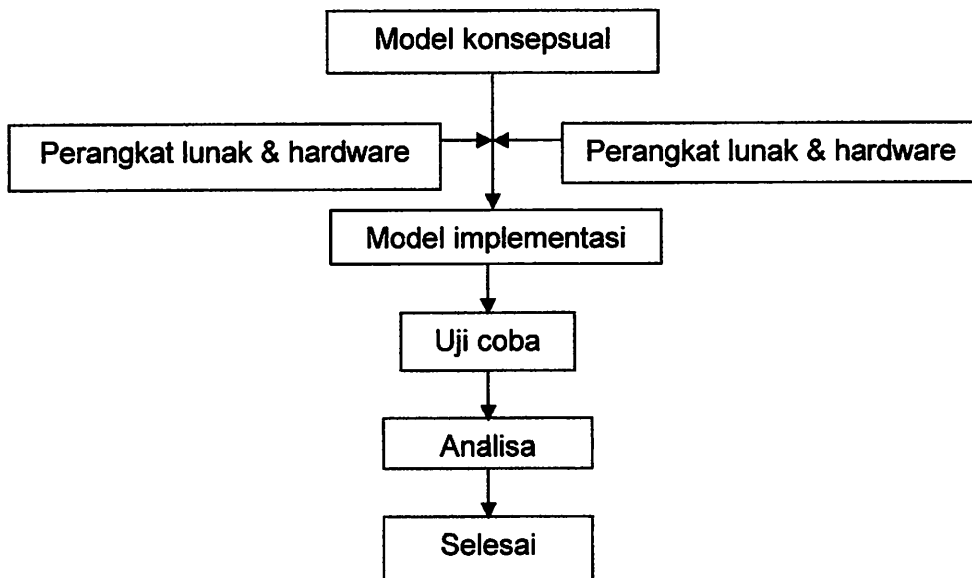

II.3.6 Konsep-Konsep Penyusunan Basis Data

Dalam model relasional, data-data diimplementasikan dalam bentuk tabel, dimana tabel ini merupakan bentuk dua dimensi yang terdiri dari baris dan kolom. Baris dikenal sebagai *Record* dan kolom dikenal sebagai *Field*. Perpotongan antara baris dan kolom memuat satu nilai data, setiap kolom dalam tabel tersebut berealisasi dengan kolom yang lain. Relasi yang terjadi bisa satu kesatu, satu kebanyakan, atau banyak kebanyakan.

Dalam memahami dari sebuah tabel didalam basis data konsep penting yang perlu diingat adalah :

- Duplikasi data (data yang sama atau double).

Merupakan sebuah attribut yang mempunyai dua atau lebih nilai yang sama tetapi tidak boleh menghapusnya tanpa informasi itu hilang

- Redundant (pengulangan yang berlebihan dari data).

Merupakan sebuah attribut yang mempunyai dua atau lebih nilai yang sama tetapi boleh menghapus tanpa informasi itu hilang. Hal-hal yang dilakukan dalam

penghilangan data redundant adalah dengan cara memisahkan tabel yang dibuat lebih dari satu tabel.

- Repeating groups (pengulangan).

Merupakan perpotongan baris dan kolom yang terdiri dari nilai ganda.

(P, 2002).

II.3.7 Data Konseptual Basis Data

Perancangan basis data merupakan langkah untuk menentukan basis data yang diharapkan dapat mewakili seluruh kebutuhan pengguna. Dalam model data konseptual digunakan konsep **entiti** (*“entity”*), **attribut** (*“attribut”*), dan **hubungan** (*“relationship”*).

Pengertian ketiga komponen konseptual tersebut adalah:

- *Entity* (entitas), Sebuah objek atau konsep yang dikenal oleh enterprise sebagai sesuatu yang dapat muncul independent. Bisa jadi diidentifikasi yang unik dan penggambaran data yang disimpan. Pada model relasional, entitas akan menjadi tabel.
- *Attribut*, merupakan keterangan-keterangan yang dimiliki oleh suatu entity.
- *Hubungan*, Bagian dari bumi yang sedang digambarkan atau dimodelkan database, bisa seluruh organisasi atau bagian tertentu.

II.3.8. Konsep Hubungan Antar Entity (E-R)

Hubungan antara dua file atau dua tabel dapat dikategorikan menjadi tiga macam kemungkinan, yaitu:

1. *Hubungan satu kesatu (1 : 1)*, artinya nilai entiti berhubungan dengan satu nilai entiti yang lainnya, aturannya adalah sebagai berikut:

- a. Bila kedua entitynya *obligatory*, maka hanya dibuat satu tabel.
 - b. Bila satu entity *obligatory* dan yang satu lagi *non-obligatory*, maka harus dibuat 2 tabel masing-masing untuk entity tersebut. Kemudian tempatkan identifier dari entity *non-obligatory* ke entity *obligatory*.
 - c. Bila kedua entitynya *non-obligatory*, maka harus dibuat 3 tabel. Dua tabel untuk masing-masing entity tersebut dan satu tabel untuk hubungan kedua entity tersebut.
2. Hubungan satu ke banyak (1 : N), artinya satu nilai entity berhubungan dengan beberapa nilai entity yang lainnya, aturannya adalah sebagai berikut :
- a. Bila kedua entitynya *obligatory*, maka hanya dibuat 2 tabel, masing-masing untuk entity tersebut. Kemudian tempatkan identifier dari entity derajat 1 ke entity derajat N.
 - b. Bila entity derajat banyak *non-obligatory*, maka harus dibuat 3 tabel. Dua tabel untuk masing-masing entity tersebut dan satu tabel untuk hubungan kedua entity tersebut.
3. Hubungan banyak ke banyak (M : N), artinya beberapa nilai entity berhubungan dengan beberapa nilai entity yang lainnya. Aturannya adalah sebagai berikut :
- a. Bila kedua entitynya *non-obligatory*, maka hanya dibuat 3 tabel. Dua tabel untuk masing-masing entity tersebut dan satu tabel untuk hubungan.
 - b. Entity Relationship (ER) diagramnya harus diuraikan dari derajat hubungan M:N menjadi derajat hubungan {1:N} dan {N:1}, (Prahasta,2000).

II.3.9. Komponen Perangkat Keras

Perangkat keras yang mendukung analisis geografi dan pemetaan, sebenarnya tidak jauh berbeda dengan perangkat keras lainnya yang digunakan untuk mendukung aplikasi-aplikasi bisnis dan sains. Perbedaannya, jika ada, terletak pada kecenderungan yang memerlukan perangkat (tambahan) yang dapat mendukung presentasi grafik dengan resolusi dan kecepatan yang tinggi serta mendukung operasi-operasi basis data yang cepat dengan volume data yang besar. Perangkat keras SIG memiliki pengertian perangkat-perangkat fisik yang digunakan oleh system komputer. Komponen dasar perangkat keras SIG dapat dikelompokkan sesuai dengan fungsinya antara lain adalah :

- a. Peralatan pemasukkan data, misalnya papan digitasi (*digitizer*), penyiam (*scanner*), keyboard, disket, dan lain-lain.
- b. Peralatan menyimpan dan pengolahan data, yaitu komputer dan perlengkapannya, seperti monitor, papan ketik (*key-board*), unit pusat pengolahan (*CPU-Central Processing Unit*), cakram keras (*hard-disk*), floppy-disk.
- c. Peralatan untuk mencetak hasil, seperti *printer* dan *plotter*.

Susunan keperluan perangkat keras ini bervariasi dari bentuk yang paling sederhana seperti komputer pribadi dengan hanya printer atau plotter (gambar II.6.) sampai ke

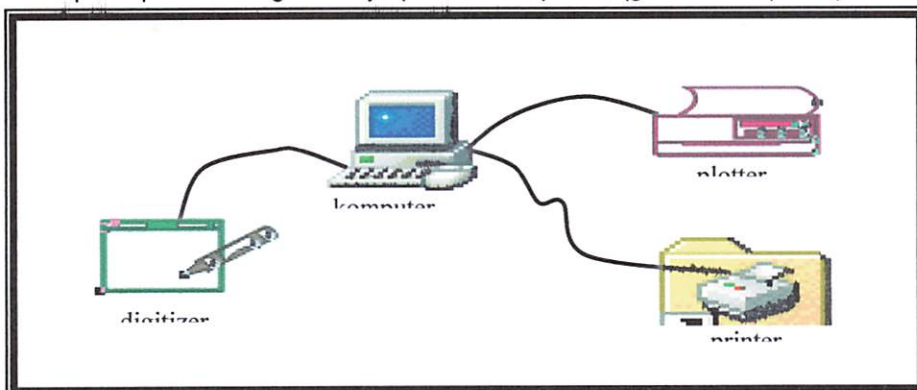

Gambar II.10. Aspek susunan perangkat keras sederhana SIG

yang lebih kompleks dengan *work-station* atau *main-frame* dengan berbagai komponen yang lengkap.

II.3.10. Komponen Perangkat Lunak

Pada system komputer modern, perangkat lunak yang digunakan tidak dapat berdiri sendiri, tetapi terdiri dari beberapa layer. Model *layer* ini terdiri dari system operasi, program-program pendukung system-sistem khusus (*special system utilities*), dan perangkat lunak aplikasi [Antenucci 91].

Sistem operasi terdiri dari program-program yang mengawasi jalannya operasi-operasi sistem dan mengendalikan komunikasi-komunikasi yang terjadi di antara perangkat-perangkat keras yang terhubung ke sistem komputer yang bersangkutan. *Special System Utilities* dan perangkat lunak aplikasi yang digunakan untuk menjalankan tugas-tugas seperti menampilkan atau mencetak peta mengakses program-program sistem operasi untuk mengeksekusi fungsi-fungsinya.

Perangkat lunak khusus aplikasi SIG sering digunakan untuk menjalankan tugas-tugas SIG. Perangkat lunak ini tersedia dalam bentuk paket-paket perangkat lunak yang masing-masing terdiri dari multi program yang terintegrasi untuk mendukung kemampuan-kemampuan khusus untuk pemetaan, manajemen, dan analisis data geografi. Perangkat lunak yang dikembangkan untuk SIG secara konseptual terdiri dari dua bagian, yaitu paket inti (*core*) yang digunakan untuk pemetaan dasar dan management data, dan paket-paket aplikasi yang terintegrasi dengan paket inti untuk menjalankan pemetaan khusus dan aplikasi analisis geografi.

Pemilihan perangkat lunak SIG sangat tergantung pada sejumlah faktor, termasuk tujuan-tujuan aplikasi, biaya pembelian dan pemeliharaan, kesiapan dan kemampuan personil-personil pengguna dan agen perangkat lunak yang bersangkutan.

Bentuk sederhana ke-empat komponen perangkat lunak dan sistem kerjanya disajikan pada gambar II.7.

a. Persiapan dan Pemasukan Data

Pengumpulan data dan persiapan data menempati posisi kunci dalam SIG. Hal ini disebabkan karena fungsi SIG merupakan sarana pengolahan data yang berorientasi pada produk. Oleh karenanya keberhasilan suatu SIG sangat ditentukan oleh pemasukan data awal.

Tahap persiapan dalam hal ini adalah kegiatan awal dalam kaitan sebelum data dimasukkan ke sistem, mencakup proses identifikasi dan cara pengumpulan data yang diperlukan sesuai dengan tujuan aplikasinya. Kegiatan ini diantaranya meliputi pemahaman sumber data, seperti cara pengambilan data di lapangan, interpretasi citra, penelaah dokumen, pencarian peta-peta, pengekstrakan informasi dari sumber-sumber tertentu dan sebagainya.

Sebelum pemasukan data perlu diperhatikan dua unsur utama, yaitu :

1. Konversi data ke dalam format yang diminta perangkat lunak, baik dari data analog maupun data digital.
2. Identifikasi dan spesifikasi lokasi obyek dalam data sumber.

Tahap ini bertujuan mengkonversi data dan bentuk yang ada menjadi bentuk yang dapat dipakai dalam SIG. Data bereferensi geografi kemungkinan tersedia dalam berbagai bentuk, seperti peta di atas kertas, tabel atribut, file peta elektronik dan

asosiasinya dengan data atribut, citra foto udara dan citra satelit (gambar 11.7a.) Apabila data sudah berada dalam bentuk digital, maka proses pemasukan data dapat dilakukan langsung melalui proses konversi antar format data, walaupun ada kemungkinan data tidak dapat diterima oleh program komputer perangkat lunak yang digunakan.

b. Manajemen, Penyimpanan dan Pemanggilan Data

Komponen manajemen data dalam SIG termasuk fungsi untuk menyimpan data dan menggali data. Penyimpanan data ini mencakup teknik memperbaiki dan memperbaharui data spasial dan atribut, meliputi posisi, hubungan topologi, atribut elemen geografis (titik, garis, poligon/area) untuk menyajikan obyek permukaan bumi dan struktur organisasi penyimpanan, (gambar 11.7b.). Program komputer yang digunakan dalam pengorganisasian data dasar disebut manajemen basis data (*Data Base Management System*). Fungsi-fungsi yang umum terdapat disini adalah pemasukan, perbaikan, penghilangan dan pemanggilan kembali data.

c. Manipulasi dan Analisa Data

Fungsi manipulasi dan analisa merupakan ciri utama system pemetaan grafis yang menentukan informasi yang dapat dibangkitkan dari SIG. Daftar kemampuan yang dibutuhkan sebaiknya didefinisikan sebagai bagian dan keperluan sistem. Untuk mengantisipasi cara-cara data dalam SIG dapat dianalisa, diperlukan pemahaman mengenai pemakai yang terlibat, karena hal ini akan menentukan fungsi-fungsi yang diperlukan, demikian pula dengan tingkat penampilan produk yang dikehendaki. Istilah *geoprocessing* sering diterapkan pada istilah manipulasi dan analisa ini.

The first part of the document discusses the importance of maintaining accurate records of all transactions. It emphasizes that every entry should be supported by a valid receipt or invoice. This ensures transparency and allows for easy verification of the data. The second part of the document provides a detailed breakdown of the financial data for the quarter. It includes a table showing the revenue generated from various sources, as well as the associated costs and expenses. The final part of the document concludes with a summary of the overall financial performance and offers recommendations for future improvements. It suggests that by implementing more rigorous controls and regular audits, the organization can better manage its resources and ensure long-term success.

1992

d. Pembuatan Produk SIG

Bentuk produk suatu SIG dapat bervariasi baik dalam hal kualitas, keakuratan dan kemudahan pemakaiannya. Cara penyajiannya dapat menggunakan monitor, printer atau plotter, sedangkan hasil yang diperoleh dapat berupa peta-peta, table angka-angka, teks di atas kertas (laporan) dan grafik (gambar II.7c.) Fungsi-fungsi yang dibutuhkan disini ditentukan oleh keperluan pemakai, sehingga keterlibatan pemakai sangat penting dalam menentukan spesifikasi kebutuhan output (baik desain maupun

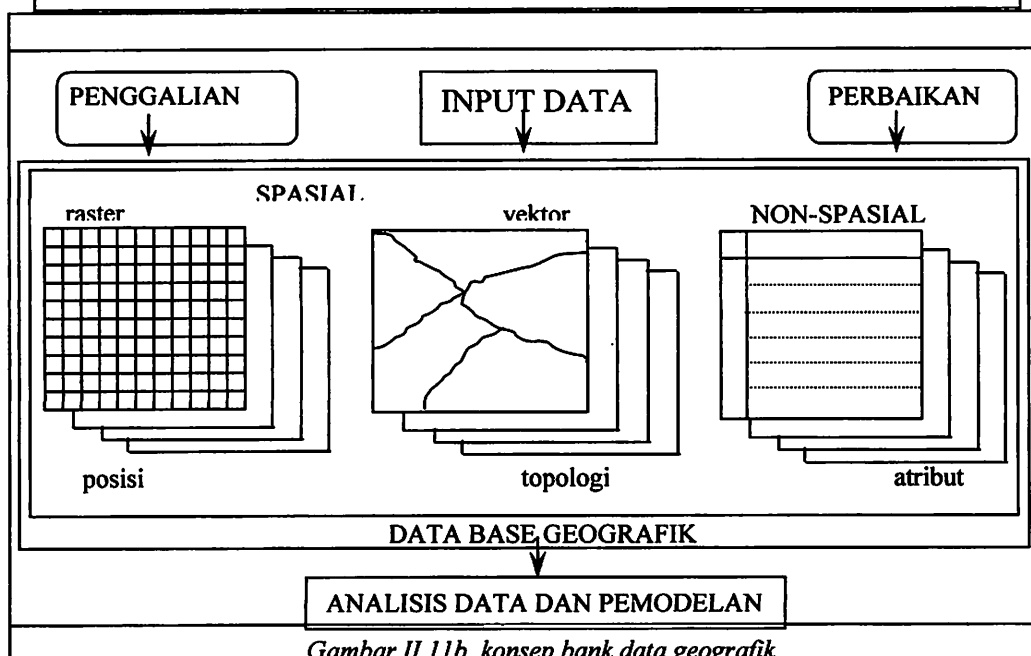
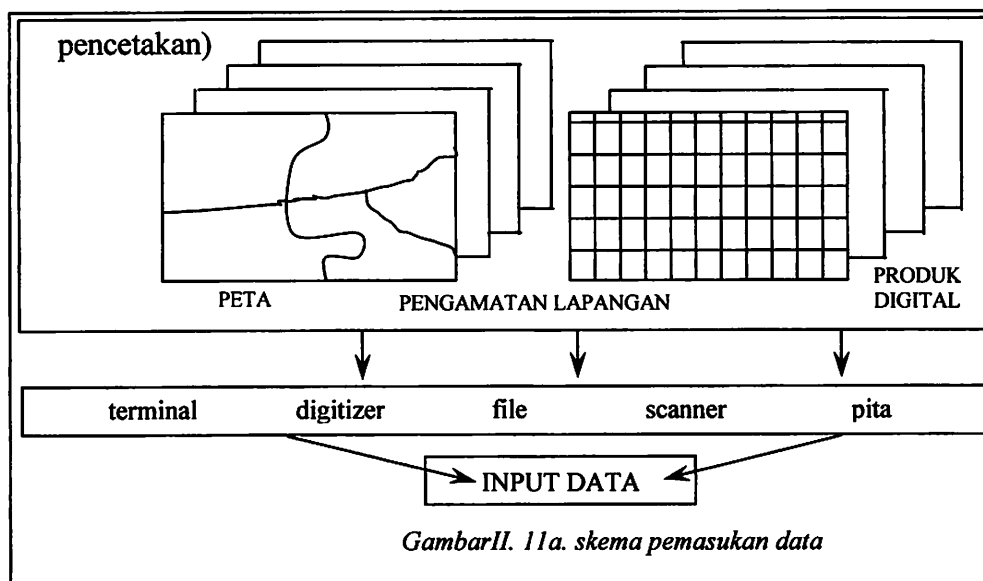

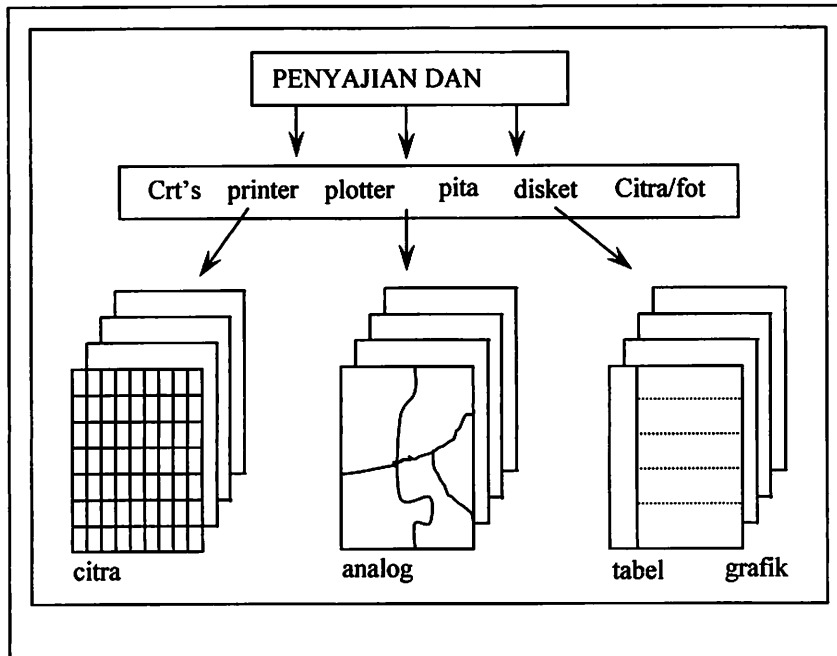

Gambar II.11c. pembuatan keluaran data

II.3.11. Organisasi

Komponen organisai dan pemakai sulit untuk dipisahkan secara jelas. Banyak SIG dikembangkan langsung oleh pengguna, karena kebutuhan penerapan teknologi. Oleh karena itu bentuk organisasi itu bentuk organisasi harus senantiasa erat kaitannya dengan pemakai. Bentuk organisasi merupakan salah satu kunci yang menentukan tingkat keberhasilan suatu proyek SIG, yang dalam hal ini adalah organisai yang sesuai dengan prinsip yang dikembangkan. Adanya perangkat keras maupun perangkat lunak yang baik, tidak akan menghasilkan operasi dan produk yang baik dan benar jika tidak ditangani oleh staf yang seimbang baik dari segi jumlah mapun kualitas. Untuk meningkatkan kualitas staf maka perlu disusun program pendidikan yang berkesinambungan dan selalu diperbaharui secara berkala. Operasi SIG yang berbasis komputer ini membutuhkan cara kerja tersendiri, yang dapat dianalogkan sebagai suatu

kesatuan lengkap antara perangkat lunak-perangkat keras dan pengelola. Agar fungsinya dapat berjalan efektif maka operasinya harus dilaksanakan dengan manajemen yang benar.

II.4. Pengertian Graphical Index Mapping (GIM)

Graphical Index Mapping adalah Penyusunan informasi mengenai bidang-bidang tanah yang telah terdaftar untuk memberikan sebagai data pendukung bagi kegiatan administrasi pertanahan.. Informasi mengenai bidang tanah yang terdaftar akan dinyatakan dalam dua produk yang saling berkaitan dan tidak dapat dipisahkan, yaitu Daftar Tanah dan Peta Indeks Grafis yang dituangkan dalam Peta Pendaftaran. Daftar Tanah adalah daftar yang memuat informasi tentang bidang-bidang tanah yang telah terdaftar didalam suatu desa/keluraha(Daftar Tanah) atau kabupaten/Kotamadya (Daftar Tanah Negara). Sedangkan Peta Indeks Grafis adalah peta yang memuat bidang-bidang tanah yang sudah terdaftar haknya dan bidang-bidang tanah tersebut belum dipetakan pada peta pendaftaran (*Petunjuk Teknis PMNA/KBPN No3 Thn 1997 Materi Pengukuran dan Pendaftaran Tanah*).

Kegiatan yang dilaksanakan dalam rangka proses pendaftaran tanah tersebut meliputi pengumpulan dan penetapan kebenaran data fisik dan data yuridis. Data fisik adalah keterangan mengenai letak, batas dan luas bidang tanah dan satuan rumah susun yang telah terdaftar mengenai adanya bangunan atau bagian bangunan diatasnya. Data yuridis adalah keterangan mengenai status hukum bidang tanah yang satuan rumah susun yang terdaftar,pemegang haknya dan hak pihak lain serta beban lain yang membebaninya.

Diagram alir pelaksanaan Graphical Index Mapping

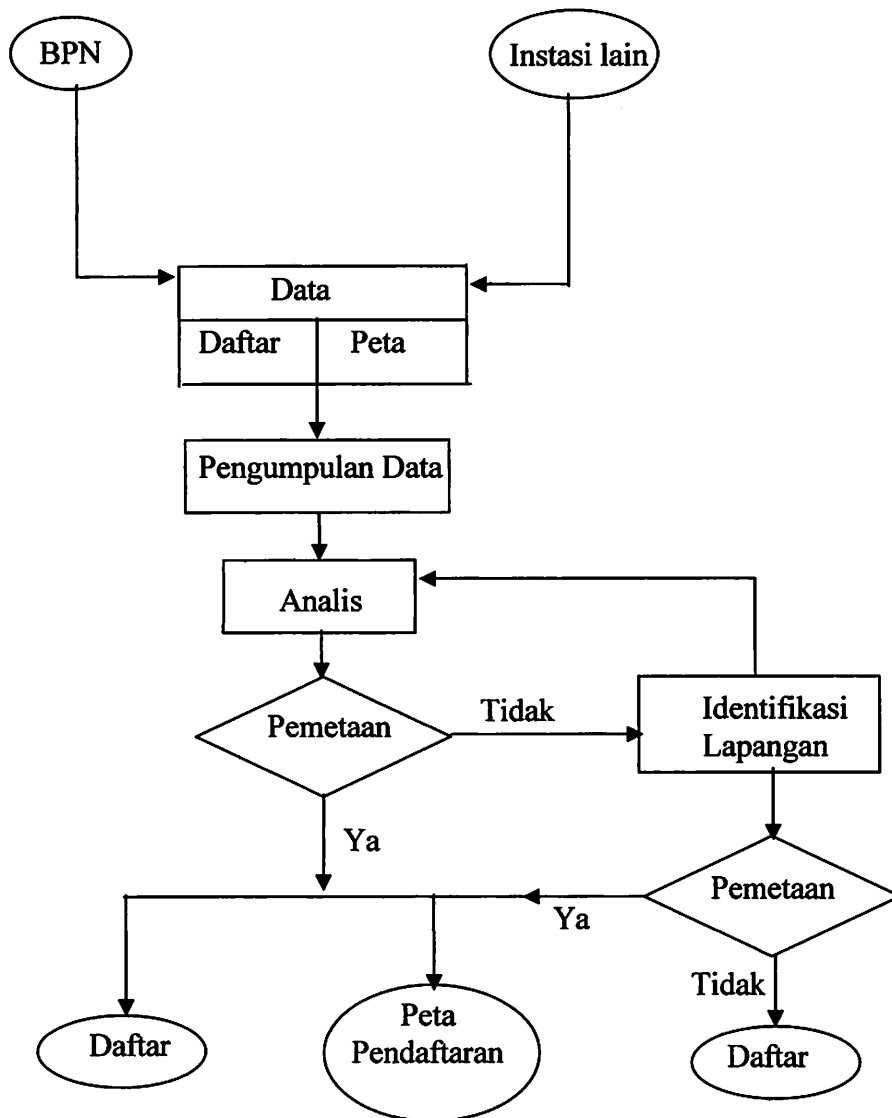

Gambar II.12. Diagram alir pelaksanaan Graphical Index Mapping

Penjelasan Diagram Alir Pelaksanaan Graphical Index Mapping meliputi :

A. Pengumpulan Data

Pengumpulan data dilakukan untuk mengumpulkan dokumen-dokumen yang berhubungan dengan data fisik dari bidang-bidang tanah yang telah terdaftar. Dokumen-dokumen yang diperlukan adalah :

a. Dokumen yang tersedia di Kantor Pertanahan

- ✓ Salinan Daftar Tanah / Daftar Tanah Negara (DI 203 atau DI 203 A)
- ✓ Salinan Surat Ukur (DI 207), Gambar Situasi dan Gambar Ukur (DI 107)
- ✓ Salinan peta-peta yang memuat lokasi bidang tanah yang dimaksud pada Daftar Tanah. Misalnya : peta PP 10, peta kawasan pengembangan (real estate) dan lain-lain.
- ✓ Salinan peta dasar pendaftaran yang akan dijadikan dasar pembuatan peta indeks grafis.

b. Dokumen yang tersedia pada instansi lain.

- ✓ Salinan peta atau daftar yang dimiliki oleh PBB
- ✓ Salinan peta atau keterangan yang diperoleh dari Lurah atau Kepala Desa.

B. Analisa Data

Setiap bidang tanah yang telah tercatat dalam Daftar Tanah diteliti apakah dapat langsung dipetakan pada salinan lembar peta dasar pendaftaran / peta pendaftaran yang telah tersedia.

a . Data yang tersedia dikantor pertanahan digunakan untuk mengidentifikasi lokasi bidang tanah di atas peta dasar pendaftaran dengan menggunakan salah satu dari data tersedia, yaitu :

- ✓ Peta-peta yang ada (peta PP 10, peta kawasan pengembangan dan lain-lain) dimana bidang tanah tersebut mungkin telah dipetakan.
- ✓ Lokasi dalam kaitannya dengan bidang tanah yang lain seperti terlihat pada letak bidang tanah tersedia pada Su/GS dan GU.

- ✓ Lokasi dalam kaitannya dengan bangunan atau benda-benda fisik lainnya yang memperlihatkan letak bidang tanah tersebut pada SU/GS/GU atau dengan cara menghubungkan hasil pengukuran (bangunan atau benda fisik yang dapat diidentifikasi pada peta dasar pendaftaran).
- ✓ Lokasi dalam kaitannya dengan jalan besar atau jalan yang bersebelahan yang diperlihatkan dan diberi pada SU/GU/GS
- ✓ Lokasi bidang tanah lainnya yang dicatat pada SU/GS/GU yang bersebelahan.
- ✓ Peta foto, blow up atau foto udara (jika tersedia) dapat membantu identifikasi lokasi bidang tanah karena banyaknya obyek atau detail yang muncul pada media tersebut.

b. Pada yang tersedia di instansi lain digunakan apabila data yang telah tersebut di kantor Pertanahan tidak dapat menentukan secara pasti lokasi bidang tanah tersebut, dengan cara mengaitalisa data tersebut :

- ✓ Daftar Himpunan Ketetapan Pajak (DKHP), yang memuat nama wajib pajak, lokasi/alamat pajak, luas objek pajak, rujukan peta objek pajak.

Data yang didapat dari PBB digunakan untuk mengidentifikasi lokasi bidang tanah dengan terlebih dahulunmencari nama pemilik yang terdaftar dan alamat bidang tanah pada daftar wajib pajak. Dari daftar dan alamat bidang wajib pajak .Dari daftar tersebut, nomor PBB dapat ditemukan.

- ✓ Peta-peta PBB (peta desa dan peta blok).

1. The first part of the document is a letter from the Secretary of the State to the Governor, dated 10th March 1874, in which he reports on the progress of the work done during the previous year.

2. The second part is a report on the work done during the year, which is divided into two sections: the first section deals with the work done in the various departments, and the second section deals with the work done in the various branches of the service.

3. The third part is a report on the work done during the year, which is divided into two sections: the first section deals with the work done in the various departments, and the second section deals with the work done in the various branches of the service.

4. The fourth part is a report on the work done during the year, which is divided into two sections: the first section deals with the work done in the various departments, and the second section deals with the work done in the various branches of the service.

5. The fifth part is a report on the work done during the year, which is divided into two sections: the first section deals with the work done in the various departments, and the second section deals with the work done in the various branches of the service.

6. The sixth part is a report on the work done during the year, which is divided into two sections: the first section deals with the work done in the various departments, and the second section deals with the work done in the various branches of the service.

7. The seventh part is a report on the work done during the year, which is divided into two sections: the first section deals with the work done in the various departments, and the second section deals with the work done in the various branches of the service.

8. The eighth part is a report on the work done during the year, which is divided into two sections: the first section deals with the work done in the various departments, and the second section deals with the work done in the various branches of the service.

9. The ninth part is a report on the work done during the year, which is divided into two sections: the first section deals with the work done in the various departments, and the second section deals with the work done in the various branches of the service.

10. The tenth part is a report on the work done during the year, which is divided into two sections: the first section deals with the work done in the various departments, and the second section deals with the work done in the various branches of the service.

11. The eleventh part is a report on the work done during the year, which is divided into two sections: the first section deals with the work done in the various departments, and the second section deals with the work done in the various branches of the service.

12. The twelfth part is a report on the work done during the year, which is divided into two sections: the first section deals with the work done in the various departments, and the second section deals with the work done in the various branches of the service.

13. The thirteenth part is a report on the work done during the year, which is divided into two sections: the first section deals with the work done in the various departments, and the second section deals with the work done in the various branches of the service.

Peta PBB dibandingkan dengan peta dasar pendaftaran yang tersedia. Dengan melihat lokasi bidang tanah tanah pada peta PBB dapat ditentukan lokasi bidang tanah lainnya yang berada di sekitarnya.

Untuk penggunaan data tersebut di atas perlu diperhatikan hal-hal sebagai berikut :

- a. Nama pembayar pajak yang dicatat dalam dokumen PBB dapat berbeda dengan nama pemegang hak atas tanah yang terdaftar.
- b. Objek pajak dapat berbeda dengan bidang tanah yang terdaftar di kantor pertanahan.
- c. Batas administrasi desa yang terdapat pada dokumen PBB mungkin berbeda dengan batas administrasi desa tercantum dalam dokumen di lingkungan Kantor Pertanahan.
- d. Walaupun peta-peta PBB ketelitian rendah, hubungan antara bidang tanah dan benda-benda lainnya seperti jalan raya, bangunan dapat membantu menentukan lokasi bidang tanah yang dicari
- e. Hasil akhir dari analisa data adalah informasi tentang bidang-bidang tanah yang dapat dipetakan pada peta dasar pendaftaran dan daftar bidang tanah yang harus diidentifikasi di lapangan.

C. Identifikasi Lapangan

Tujuan identifikasi lapangan adalah untuk mengumpulkan informasi tambahan di lapangan yang dapat membantu mengidentifikasi lokasi bidang tanah di atas peta dasar pendaftaran / peta pendaftaran yang telah tersedia :

Kegiatan identifikasi lapangan dilakukan sebagai berikut :

The first part of the document discusses the importance of maintaining accurate records of all transactions. It emphasizes that every entry should be supported by a valid receipt or invoice. This ensures transparency and allows for easy verification of the data. The second part of the document provides a detailed breakdown of the financial data for the period. It includes a table showing the monthly income and expenses, along with a summary of the overall financial performance. The third part of the document discusses the various factors that can affect the financial results, such as changes in market prices and fluctuations in demand. It also provides some suggestions for how to manage these risks and improve the overall financial health of the organization. The final part of the document concludes with a summary of the key findings and a recommendation for further action.

- ✓ Menemui Lurah / Kepala Desa untuk memberitahukan adanya pekerjaan lapangan yang akan dilakukan.
- ✓ Menemui Ketua RT/RW dan minta bantuan dalam mengidentifikasi lokasi bidang tanah.
- ✓ Menemukan pemilik tanah di rumah mereka dan bilamana perlu melihat dokumen-dokumen yang mereka miliki (sertifikat, SU/GS) dan memeriksa keberadaan batas fisik di lapangan.
- ✓ Mengidentifikasi lokasi batas bidang tanah di lapangan dan langsung memindahkannya ke salinan peta dasar pendaftar.
- ✓ Jika dianggap perlu, lakukan pengukuran sederhana dengan untuk menentukan lokasi bidang tanah terhadap detail situasi yang ada.

Jika hal tersebut di atas tidak memungkinkan untuk dapat menentukan lokasi bidang tanah, hal ini harus dicatat dalam kolom 11 DI 203 atau DI 203A.

D. Pemetaan

Bidang tanah yang dapat diidentifikasi dipetakan dan diberi NIB pada peta dasar pendaftaran (bila bidang tanah tersebut belum mempunyai lembar peta pendaftaran) atau peta pendaftaran (bila bidang tanah tersebut telah mempunyai lembar peta pendaftaran). Selain itu pemberian NIB juga dilakukan pada Surat Ukur dan Buku Tanah dengan cara menuliskan NIB di kolom a pada Surat Ukur dan halaman 2 ruang Buku Tanah.

Apabila bidang tanah telah ditentukan lokasinya berdasarkan dokumen-dokumen yang ada atau berdasarkan hasil identifikasi lapangan, bidang tanah tersebut dipetakan berdasarkan data ukuran yang terdapat pada Gambar Ukur.

E. Pemeliharaan

Pada dasarnya pembubuatan Daftar Tanah dan Peta Pendaftaran yang dihasilkan oleh Pemetaan Indeks Grafis dilakukan dalam rangka penyelenggaraan tata usaha pendafrtan tanah. Bila pemetaan indeks Grafis telah dilakukan untuk suatu desa/kelurahan, pelaksanaan pendafrtan tanah sistematik akan berjalan lebih lancar mengingat seluruh bidang yang telah terdaftar telah didata dengan baik dan benar.

F. Hasil Kegiatan

Pembutan peta indeks grafis pada peta pendaftaran tanah sistematik umumnya akan mengalami kesulitan karena tidak lengkapnya informasi lokasi yang menerangkan lokasi bidang tanah tanah tersebut untuk diidentifikasi pada peta dasar pendaftaran. Oleh karena itu, peta indeks grafis dibuat dengan cara identifikasi batas bidang tanah yang di maksud pada DI 203 atau DI 203 A selama pengukuran dan pemetaan pada pendafrtan tanah yang di langsungkan. Bidang-bidang tanah tersebut digabung dengan bidang-bidang tanah yang lainnya yang akan didaftar pada pendaftaran tanah dan dipetakan pada peta pendaftaran.

Pemetaan Indeks Grafis pada peta pendafrtan tanah sporadik hanya dilakukan hanya dilakukan untuk bidang-bidang tanah yang telah terdaftar sebelum diberlakukanya PP No.24/1997, tetapi belum dipetakan pada peta pendaftaran.

Dalam hal pendaftaran tanah sistematik hasil kegiatan pendaftaran tanah Indeks Grafis adalah Daftar tanah (DI 203, DI 203 A) sedangkan dalam pendafrtan tanah sporadic adalah berupa : peta pendafrtan, daftar tanah (Di 203, DI 203 A),daftar nama (DI 204), Daftar surat ukur(DI 311 B), daftar hak (DI 312, DI 312 A, DI 312 B, DI 312 C).

II.5. Alokasi Penomeran Bidang Tanah

Dalam pendaftaran tanah, tanda pengenal bidang tanah yang dimaksud dinamakan Nomer Identifikasi Bidang Tanah (NIB) yang diatur dalam peraturan Menteri Negara Agraria/Kepala BPN No. 2 tahun 1996. NIB juga merupakan penghubung antara peta pendaftaran dan daftar lainnya yang ada dalam proses pendaftaran tanah.

Dalam peraturan Menteri Negara Agrari Kepala BPN No. 2 tahun 1996 diatur mengenai NIB sebagai berikut :

- a. NIB adalah nomer yang diberikan kepada setiap bidang tanah untuk keperluan pendaftaran tanah.
- b. NIB bersifat tunggal berdasarkan wilayah desa/kelurahan.
- c. NIB merupakan referensi yang digunakan dalam setiap tahap kegiatan pendaftaran tanah.

Tata cara pemberian NIB terdiri dari 13 digit yang terdiri dari :

- 2 digit pertama : 01-99 adalah kode propinsi
- 2 digit kedua : 01-99 adalah kode kabupaten
- 2 digit ketiga : 01-99 adalah kode kecamatan
- 2 digit keempat : 01-99 adalah kode desa/kelurahan
- 5 digit terakhir : 00001-99999 adalah Nomor Bidang Tanah

Contoh :

Bidang tanah nomor 00165 yang terletak pada kelurahan Gentong, Kecamatan Gadingrejo, Kota Pasuruan, Propinsi Jawa Timur, NIB-nya sebagai berikut:

12.36.01.02.00165

- 12 : kode propinsi Jawa Timur
- 06 : kode kotamadya Pasuruan
- 06 : kode kecamatan Gadingrejo

08 : kode kelurahan Gentong
00165 : nomor induk bidang

II.6. Beberapa Pengertian Hukum Pertanahan

II.61. Hak Milik

Hak Milik adalah hak turun-menurun, terkuat dan terpenuh yang dapat dipunyai atas tanah dengan mengingat fungsi social, yang dapat beralih dan dialihkan kepada pihak lain (Chomzah, 2002).

Pasal 20 UUPA

Dengan demikian maka sifat-sifat Hak Milik adalah :

a. Turun-temurun.

Artinya hak milik atas tanah dimaksud dapat beralih karena hukum dari seseorang pemilik tanah yang meninggal dunia kepada ahli waris .

b. Terkuat

Artinya bahwa hak milik atas tanah tersebut yang paling terkuat diantara hak-hak yang lain atas tanah.

c. Terpenuh

Artinya bahwa hak milik atas tanah tersebut dapat digunakan untuk usaha pertanian dan juga untuk mendirikan bangunan.

d. Dapat beralih dan dialihkan.

e. Dapat dibebani kredit dengan dibebani hak tanggungan

f. Jangka waktu tidak terbatas.

Subyek Hak Milik :

Sesuai dengan pasal 21 ayat 1 dan ayat 2 maka yang dapat mempunyai hak milik adalah:

1951

1952

1953

1954

1955

1956

1957

1958

1959

1960

1961

1962

1963

1964

1965

1966

1967

1968

1969

1970

1971

1972

1973

1974

1975

1976

1977

1978

1979

1980

1981

1982

1983

1984

1985

1986

1987

1988

1989

1990

1991

1992

1993

1994

1995

1996

1997

1998

1999

2000

2001

2002

2003

2004

2005

2006

2007

2008

2009

2010

2011

2012

2013

2014

2015

2016

2017

2018

2019

2020

2021

2022

2023

2024

2025

- a. Warganegara Indonesia
- b. Badan-badan hukum yang ditunjuk peraturan pemerintah nomor 38 tahun 1963 tertanggal 19 Juni 1993 yakni:
 - Bank-bank Negara:
 - Bank Indonesia
 - Bank Dagang Negara
 - Bank Negara Indonesia 1946
 - Koperasi Pertanian
 - Badan-badan Sosial
 - Badan-badan Keagamaan

Pejabat yang berwenang memberikan Hak Milk :

Sesuai dengan peraturan dalam negeri nomor 6 tahun 1972 tertanggal 30 Juni 1972 khusus dalam pasal 2 huruf a dan keputusan presiden Republik Indonesia nomor 28 tahun 1988 tertanggal 18 Juni 1988 tentang badan pertanahan nasional maka pejabat berwenang untuk memberikan hak milik adalah

- a. Kepala badan pertanahan nasional.
- b. Kepala kantor wilayah badan pertanahan nasional propensi, apabila luasnya
 - Untuk tanah pertanian tidak lebih dari 20.000 meter persegi.
 - Untuk tanah bangunan/ perumahan tidak lebih 2.000 meter persegi.

II.6.2. Hak Guna Usaha

Hak Guna Usaha adalah hak untuk mengusahakan tanah yang dikuasai langsung oleh negara dalam jangka waktu 25 atau 30 dan dapat diperpanjang 25 tahun, guna perusahaan perikanan, perikanan dan perternakan yang luas paling sedikit 5 hektar

dengan ketentuan luasnya 25 Ha atau lebih, serta dapat digunakan jaminan hutang dengan dibebani hak tanggungan (*Chomzah 2002*).

Pasal 28 pasal 33 UUPA

Dengan demikian sifat-sifat dari Hak Guna Usaha adalah :

- a. Hak atas tanah untuk mengusahakan tanah negara untuk keperluan perusahaan pertanian, perikanan dan peternakan.
- b. Jangka waktu 25 atau 30 tahun dan dapat diperpanjang dengan waktu 25 tahun.
- c. Luas minimum 5 hektar jika luasnya lebih dari 25 hektar, harus menggunakan teknik perusahaan yang baik.

Subyek Hak Guna Usaha

Sesuai dengan pasal 30 ayat 1 UUPA, maka yang dapat mempunyai hak guna usaha adalah:

- a. Warga negara Indonesia
- b. Badan-bahan hukum didirikan menurut hukum Indonesia dan berkedudukan di Indonesia.

Pejabat yang berwenang memberikan Hak Guna Usaha

Sesuai dengan Peraturan Dalam Negeri tertanggal 30 Juni 1972 khususnya pasal 3 dan Keputusan Presiden Republik Indonesia nomor 26 tahun 1988 tertanggal 19 Juli 1988 tentang Badan Pertanahan Nasional Propinsi setempat yang berwenang untuk memberikan keputusan mengenai permohonan pemberian perpanjangan jangka waktu atau pembaharuan izin pemindahan dan menerima pelepasan Hak Guna Usaha atas Tanah Negara, apabila :

- a. Luas tanahnya tidak melebihi dari 25 Ha.

- b. Peruntukan tanahnya bukan untuk tanaman keras.
- c. Perpanjangan jangka waktu tidak lebih dari 5 tahun.

II.6.3 Hak Guna Bangunan

Yang dimaksud dengan Hak Guna Bangunan adalah Hak untuk mendirikan dan mempunyai bangunan atas tanah yang bukan miliknya sendiri dalam jangka waktu paling lama 30 tahun lagi, dapat beralih dan dialihkan kepada pihak lain dapat dijadikan jaminan hutang dengan dibebani Hak Tanggungan (*Chomzah, 2002*).

Pasal 35 bersambung pasal 39 UUPA

Dengan demikian maka sifat-sifat dari Hak Guna Bangunan adalah :

- a. Hak untuk mendirikan dan mempunyai bangunan diatas tanah yang bukan miliknya sendiri.
- b. Jangka waktu paling lama 30 tahun dan dapat diperpanjang 20 tahun lagi .
- c. Dapat beralih/ dialihkan kepada pihak lain.
- d. Dapat dijadikan jaminan hutang dengan dibebani Hak Tanggungan.

II.6.3.1.Subyek Hak Guna Bangunan

Sesuai dengan pasal 36 ayat 1 maka yang dapat mempunyai Hak Guna Bangunan adalah

- a. Warga negara Indonesia.
- b. Badan hukum yang didirikan menurut hukum Indonesia dan berkedudukan di Indonesia.

Dalam kaitannya dengan subyek hak, Hak Guna Bangunan sebagai tersebut diatas maka sesuai dengan pasal 36 ayat 2 ditentukan bahwa :

1948

1949

1950

1951

1952

1953

1954

1955

1956

1957

1958

1959

1960

1961

1962

1963

1964

1965

1966

1967

1968

1969

1970

1971

1972

1973

1974

1975

1976

1977

1978

1979

1980

1981

1982

1983

1984

1985

1986

1987

1988

1989

1990

1991

1992

1993

1994

1995

1996

1997

1998

1999

2000

2001

2002

2003

2004

2005

2006

2007

2008

2009

2010

2011

2012

2013

2014

2015

2016

2017

2018

2019

2020

2021

2022

2023

2024

2025

2026

2027

2028

2029

2030

2031

2032

2033

2034

2035

2036

2037

2038

2039

2040

2041

2042

2043

2044

2045

2046

2047

2048

2049

2050

2051

2052

2053

2054

2055

2056

2057

2058

2059

2060

2061

2062

2063

2064

2065

2066

2067

2068

2069

2070

2071

2072

2073

2074

2075

2076

2077

2078

2079

2080

2081

2082

2083

2084

2085

2086

2087

2088

2089

2090

2091

2092

2093

2094

2095

2096

2097

2098

2099

2100

2101

2102

2103

2104

2105

2106

2107

2108

2109

2110

2111

2112

2113

2114

2115

2116

2117

2118

2119

2120

2121

2122

2123

2124

2125

2126

2127

2128

2129

2130

2131

2132

2133

2134

2135

2136

2137

2138

2139

2140

2141

2142

2143

2144

2145

2146

2147

2148

2149

2150

2151

2152

2153

2154

2155

2156

2157

2158

2159

2160

2161

2162

2163

2164

2165

2166

2167

2168

2169

2170

2171

2172

2173

2174

2175

2176

2177

2178

2179

2180

2181

2182

2183

2184

2185

2186

2187

2188

2189

2190

2191

2192

2193

2194

2195

2196

2197

2198

2199

2200

2201

2202

2203

2204

2205

2206

2207

2208

2209

2210

2211

2212

2213

2214

2215

2216

2217

2218

2219

2220

2221

2222

2223

2224

2225

2226

2227

2228

2229

2230

2231

2232

2233

2234

2235

2236

2237

2238

2239

2240

2241

2242

2243

2244

2245

2246

2247

2248

2249

2250

2251

2252

2253

2254

2255

2256

2257

2258

2259

2260

2261

2262

2263

2264

2265

2266

2267

2268

2269

2270

2271

2272

2273

2274

2275

2276

2277

2278

2279

2280

2281

2282

2283

2284

2285

2286

2287

2288

2289

2290

2291

2292

2293

2294

2295

2296

2297

2298

2299

2300

2301

2302

2303

2304

2305

2306

2307

2308

2309

2310

2311

2312

2313

2314

2315

2316

2317

2318

2319

2320

2321

2322

2323

2324

2325

2326

2327

2328

2329

2330

2331

2332

2333

2334

2335

2336

2337

2338

2339

2340

2341

2342

2343

2344

2345

2346

2347

2348

2349

2350

2351

2352

2353

2354

2355

2356

2357

2358

2359

2360

2361

2362

2363

2364

2365

2366

2367

2368

2369

2370

2371

2372

2373

2374

2375

2376

2377

2378

2379

2380

2381

2382

2383

2384

2385

2386

2387

2388

2389

2390

2391

2392

2393

2394

2395

2396

2397

2398

2399

2400

2401

2402

2403

2404

2405

2406

2407

2408

2409

2410

2411

2412

2413

2414

2415

2416

2417

2418

2419

2420

2421

2422

2423

2424

2425

2426

2427

2428

2429

2430

2431

2432

2433

2434

2435

2436

2437

2438

2439

2440

2441

2442

2443

2444

2445

2446

2447

2448

2449

2450

2451

2452

2453

2454

2455

2456

2457

2458

2459

2460

2461

2462

2463

2464

2465

2466

2467

2468

2469

2470

2471

2472

2473

2474

2475

2476

2477

2478

2479

2480

2481

2482

2483

2484

2485

2486

2487

2488

2489

2490

2491

2492

2493

2494

2495

2496

2497

2498

2499

2500

2501

2502

2503

2504

2505

2506

2507

2508

2509

2510

2511

2512

2513

2514

2515

2516

2517

2518

2519

2520

2521

2522

2523

2524

2525

2526

2527

2528

2529

2530

2531

2532

2533

2534

2535

2536

2537

2538

2539

2540

2541

2542

2543

2544

2545

2546

2547

2548

2549

2550

2551

2552

2553

2554

2555

2556

2557

2558

2559

2560

2561

2562

2563

2564

2565

2566

2567

2568

2569

2570

2571

2572

2573

2574

2575

2576

2577

2578

2579

2580

2581

2582

2583

2584

2585

2586

2587

2588

2589

2590

2591

2592

2593

2594

2595

2596

2597

2598

2599

2600

2601

2602

2603

2604

2605

2606

2607

2608

2609

2610

2611

2612

2613

2614

2615

2616

2617

2618

2619

2620

2621

2622

2623

2624

2625

2626

2627

2628

2629

2630

2631

2632

2633

2634

2635

2636

2637

2638

2639

2640

2641

2642

2643

2644

2645

2646

2647

2648

2649

2650

2651

2652

2653

2654

2655

2656

2657

2658

2659

2660

2661

2662

2663

2664

2665

2666

2667

2668

2669

2670

2671

2672

2673

2674

2675

2676

2677

2678

2679

2680

2681

2682

2683

2684

2685

2686

2687

2688

2689

2690

2691

2692

2693

2694

2695

2696

2697

2698

2699

2700

2701

2702

2703

2704

2705

2706

2707

2708

2709

2710

2711

2712

2713

2714

2715

2716

2717

2718

2719

2720

2721

2722

2723

2724

2725

2726

2727

2728

2729

2730

2731

2732

2733

2734

2735

2736

2737

2738

2739

2740

2741

2742

2743

2744

2745

2746

2747

2748

2749

2750

2751

2752

2753

2754

2755

2756

2757

2758

2759

2760

2761

2762

2763

2764

2765

2766

2767

2768

2769

2770

2771

2772

2773

2774

2775

2776

2777

2778

2779

2780

2781

2782

2783

2784

2785

2786

2787

2788

2789

2790

2791

2792

2793

2794

2795

2796

2797

2798

2799

2800

2801

2802

2803

2804

2805

2806

2807

2808

2809

2810

2811

2812

2813

2814

2815

2816

2817

2818

2819

2820

2821

2822

2823

2824

2825

2826

2827

2828

2829

2830

2831

2832

2833

2834

2835

2836

2837

2838

2839

2840

2841

2842

2843

2844

2845

2846

2847

2848

2849

2850

2851

2852

2853

2854

2855

2856

2857

2858

2859

2860

2861

2862

2863

2864

2865

2866

2867

2868

2869

2870

2871

2872

2873

2874

2875

2876

2877

2878

2879

2880

2881

2882

2883

2884

2885

2886

2887

2888

2889

2890

2891

2892

2893

2894

2895

2896

2897

2898

2899

2900

2901

2902

2903

2904

2905

2906

2907

2908

2909

2910

2911

2912

2913

2914

2915

2916

2917

2918

2919

2920

2921

2922

2923

2924

2925

2926

2927

2928

2929

2930

2931

2932

2933

2934

2935

2936

2937

2938

2939

2940

2941

2942

2943

2944

2945

2946

2947

2948

2949

2950

2951

2952

2953

2954

2955

2956

2957

2958

2959

2960

2961

2962

2963

2964

2965

2966

2967

2968

2969

2970

2971

2972

2973

2974

2975

2976

2977

2978

2979

2980

2981

2982

2983

2984

2985

2986

2987

2988

2989

2990

2991

2992

2993

2994

2995

2996

2997

2998

2999

3000

“Orang atau badan hukum yang mempunyai Hak Guna Bangunan dan tidak lagi memenuhi syarat-syarat tersebut dalam ayat 1 pasal ini dalam jangka waktu 1 tahun wajib melepaskan atau mengalihkan hak itu kepada pihak lain yang memenuhi syarat.

II.6.3.2. Pejabat yang berwenang memberikan Hak Guna Bangunan

Sesuai dengan peraturan Menteri Dalam Negeri tertanggal 30 Juni 1972, Nomor 6 tahun 1972 khususnya pasal 4 bersambung Keputusan Presiden Republik Indonesia Nomor 26 tahun 1988 tertanggal 19 Juli 1988 tentang Badan Pertanahan Nasional ditentukan bahwa Kepala Kantor Wilayah Badan Pertanahan Nasional Propinsi yang berwenang memberikan keputusan mengenai permohonan, perpanjangan/ pembaharuan dan menerima pelepasan Hak Guna Bangunan atas tanah negara kepada warganegara Indonesia atau Badan Hukum Indonesia yang bukan bermodal asing :

- a. Luas tanah tidak melebihi 2.000 m²
- b. Jangka waktu tidak lebih 20 tahun

II.7. Pengertian Surat Ukur dan Gambar Ukur

II.7.1. Surat ukur (SU)

Surat ukur merupakan Kutipan atau salinan gambar bidang tanah dari peta pendaftaran atau merupakan hasil penggambaran sesuai dengan data-data hasil ukuran. Pembuatan surat ukur merupakan salah satu kegiatan pengukuran dan pemetaan, dimana setiap bidang tanah yang telah dipetakan dalam peta pendafrantanah dibuat surat ukur guna keperluan pendaftaran haknya (pasal 14 ayat 2 dan pasal 22 ayat 1 PP 24/1997). Surat ukur dibuat 2 (dua) rangkap, satu disimpan pada Kantor Pertanahan

[The text in this section is extremely faint and illegible due to heavy noise and low contrast. It appears to be a multi-paragraph document.]

sebagai arsip dalam surat ukur (d.i 311 B) dan yang lainnya merupakan bagian sertifikat tanah untuk menginformasikan tanah tersebut haknya terdaftar dalam buku tanah.

II.7.2. Gambar Ukur (GU)

Gambar ukur merupakan Dokumen yang memuat data hasil pengukuran bidang tanah yang berupa jarak, sudut, azimuth, maupun gambar bidang tanah dan situasi sekitarnya. Selain data-data tersebut di atas juga dicantumkan keterangan-keterangan lain yang mendukung untuk memudahkan dalam penatausahaan gambar ukur. Penggunaan gambar ukur tidak terbatas pada suatu bidang tanah saja, tetapi dapat sekaligus beberapa bidang tanah dalam suatu formulir gambar ukur. Gambar ukur yang dimaksud di atas digunakan untuk keperluan pendaftaran sistematis dan sporadis.

(Petunjuk Teknis PMNA/KBPN No 3 Thn 1997 Materi Pengukuran dan Pendaftaran Tanah).

II.8. Proyeksi Transversal Merkator 3° (TM-3°)

Metode-metode proyeksi peta yang umumnya dipakai di Indonesia untuk pemetaan adalah proyeksi Polyeder, proyeksi Mercator dan Proyeksi Universal Transvers Mercator (UTM).

Badan Pertanahan Nasional (BPN) telah menetapkan melalui PMNA No. 3 tahun 1997 bahwa untuk pembuatan peta dasar pendaftaran dan peta dasar pendaftaran guna penyelenggaraan pendaftaran tanah digunakan proyeksi Transversal Mercator dengan ketentuan-ketentuan tertentu yaitu :

- Proyeksi : Transversal Mercator dengan lebar zone 3° (TM-3°)
- Sumbu pertama (Y) : Meridian Sentral dari setiap zone
- Sumbu kedua (X) : Ekuator

- Satuan : Meter
- Absis semu (T) : 200.000 meter
- Ordinat semu : 1.500.000.meter
- Faktor sekala meridian sentral : 0.9999
- Penomeran zone :
 - Dimulai dari zone 46.2 mulai bujur 93° Timur s/d bujur 96° Timur
 - Zone nomor 47.1 mulai bujur 96° Timur s/d bujur 99° Timur
 - Zone nomor 47.2 mulai bujur 99° Timur s/d bujur 102° Timur
 - Zone nomor 48.1 mulai bujur 102° Timur s/d bujur 105° Timur
 - Demikian sampai Zone terakhir nomor 54.1mulai bujur 138° Timur s/d bujur 141° Timur
- Batas lintang : Lintang 6° dan Lintang 11°

Secara geometric, proyeksi TM-3⁰ sama dengan proyeksi UTM. Perbedaannya terletak pada penetapan factor skala di meridian sentral dan penetaopan lebar wilayah cakupan. Seperti telah disinggung diatas, faktor skala di meridian sentral proyeksi TM-3⁰ adala 0.9999 sedangkan proyeki UTM adalah selebar 6° .

Proyeksi TM-3⁰ atau proyeksi UTM dapat dibayangkan proyeksi silinder transversal yang memotong seperti nampak pada gambar dan mempunyai cirri sebagai proyeksi conform (proyeksi yang menghasilkan sudut yang sama).

Gambar :

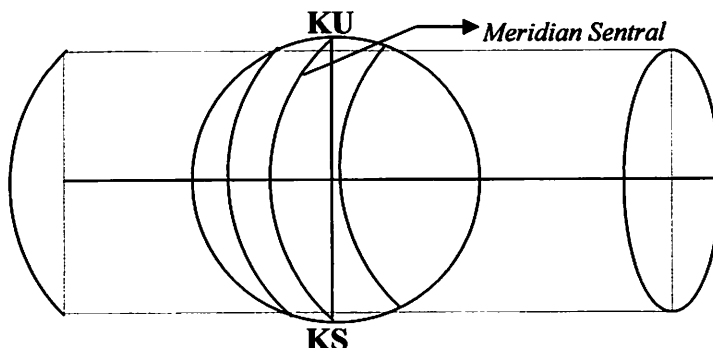

Proyeksi TM-3⁰ ini beracuan pada ellipsoid referensi pada datum Word Geodetic System 1984 (WGS '84) yang kemudian disebut sebagai Datum Geodesi Nasional 1995 (disingkat DGN 95).

Untuk pemetaan tersebut digunakan system proyeksi TM-3⁰ serta ellipsoid referensi dari datum WGS 1984 dengan parameter.

Tabel II.3. Parameter Proyeksi TM-3⁰

Simbol	Nilai	Keterangan
a	6.378.137 m	Jari-jari ekuator
f	1 :298,257.223.570	Penggepengan = (a-b)/a
b	6.356.752,314 m	Setengah sumbu pendek
c	6.399.596,626 m	Jari-jari kutub

II.9. Sistem Penomeran Peta

Sistem penomoran peta dibedakan menjadi sistem nasional dan sistem lokal. Sistem penomoran peta nasional digunakan jika titik dasar teknik yang tersedia memiliki koordinat nasional sedangkan sistem penomoran peta lokal digunakan jika titik-titik dasar yang tersedia masih memiliki koordinat lokal.

II.9.1 Sistem Penomoran Peta Nasional

Pemetaan dalam sistem koordinat proyeksi nasional menggunakan sistem proyeksi Mercator dengan lebar zone 3° (TM-3°) sedangkan satu zone 3° dibagi dalam wilayah-wilayah yang tercakup pada peta skala 1 : 10.000 dengan ukuran muka peta 60 cm x 60 cm, lembar kertas skala 1 : 10.000 dibagi menjadi 16 lembar peta. Jika suatu

wilayah pemetaan telah diketahui koordinatnya dalam sistem koordinat nasional maka nomor peta untuk wilayah tersebut dapat diketahui.

Nomor peta terdiri dari nomor zone dan nomor lembar peta, nomor zone yang digunakan adalah nomor zone sistem proyeksi TM-3° yang terdiri dari 3 (tiga) digit, yaitu 2 digit nomor zone UTM dan 1 digit nomor letak zone TM-3° yang dipisahkan dengan tanda baca "titik".

Penomoran Peta Nasional: xx.x – xx.xxx – xx – x

xx.x	: No. zone TM-3°
xx.xxx	: No. lembar peta skala 1 : 10.000
xx.xxx-xx	: No. lembar peta skala 1 : 2.500
xx.xxx-xx-x	: No. lembar peta skala 1 : 1.000

A. Nomor Lembar Peta dan Nomor Peta Sistem Nasional

Penomoran lembar peta diatur sebagai berikut:

1. Peta skala 1 : 10.000

Pemberian nomor lembar peta skala 1 : 10.000 berdasarkan pada pembagian suatu zone TM-3° menjadi wilayah-wilayah yang tercakup pada peta skala 1 : 10.000 dengan ukuran 60 cm x 60 cm yang berarti 6.000 m x 6.000 m di lapangan.

Titik awal pembagian lembar peta ditetapkan pada koordinat X = 32.000 meter dan Y = 282.000 meter. Dari titik awal tersebut dibuat kolom dan baris dengan lebar 6.000 meter sehingga akan terbentuk 56 kolom (arah X) dan 314 baris (arah Y). Nomor kolom menuju arah kanan (timur) dengan nomor 01 sampai dengan nomor 56 sebanyak 2 digit. Nomor baris menuju arah atas (utara) dengan nomor 001 sampai dengan 314 sebanyak 3 digit. Penomoran masing-masing kotak (lembar peta skala 1 : 10.000)

1. The first part of the document discusses the importance of maintaining accurate records of all transactions and activities. It emphasizes the need for transparency and accountability in financial reporting.

2. The second part of the document outlines the various methods and techniques used to collect and analyze data. It includes a detailed description of the experimental procedures and the tools used for data collection.

3. The third part of the document presents the results of the study, including a comparison of the different methods and techniques used. It discusses the strengths and weaknesses of each method and provides a summary of the findings.

4. The fourth part of the document discusses the implications of the study and provides recommendations for future research. It highlights the need for further investigation into the effectiveness of the different methods and techniques used.

5. The fifth part of the document provides a conclusion and a summary of the key findings. It reiterates the importance of maintaining accurate records and the need for transparency and accountability in financial reporting.

6. The sixth part of the document provides a list of references and a bibliography. It includes a list of all the sources used in the study and provides a detailed description of each source.

7. The seventh part of the document provides a list of appendices and a bibliography. It includes a list of all the appendices used in the study and provides a detailed description of each appendix.

8. The eighth part of the document provides a list of figures and a bibliography. It includes a list of all the figures used in the study and provides a detailed description of each figure.

9. The ninth part of the document provides a list of tables and a bibliography. It includes a list of all the tables used in the study and provides a detailed description of each table.

10. The tenth part of the document provides a list of references and a bibliography. It includes a list of all the sources used in the study and provides a detailed description of each source.

11. The eleventh part of the document provides a list of appendices and a bibliography. It includes a list of all the appendices used in the study and provides a detailed description of each appendix.

12. The twelfth part of the document provides a list of figures and a bibliography. It includes a list of all the figures used in the study and provides a detailed description of each figure.

13. The thirteenth part of the document provides a list of tables and a bibliography. It includes a list of all the tables used in the study and provides a detailed description of each table.

14. The fourteenth part of the document provides a list of references and a bibliography. It includes a list of all the sources used in the study and provides a detailed description of each source.

15. The fifteenth part of the document provides a list of appendices and a bibliography. It includes a list of all the appendices used in the study and provides a detailed description of each appendix.

diambil dari nomor kolom dan nomor baris yang terdiri dari 5 (lima) digit, yaitu: 2 (dua) digit pertama menunjukkan nomor kolom dan 3 (tiga) digit selanjutnya adalah nomor baris sedangkan antara nomor kolom dan nomor baris dipisahkan oleh tanda baca "titik".

Nomor peta skala 1 : 10.000 terdiri dari nomor zone 3 (tiga) digit dan nomor lembar peta 5 (lima) digit. Antara nomor zone dan nomor peta dipisahkan oleh tanda baca "garis datar" (-).

Skala 1 : 10.000 untuk wilayah Jawa Timur terletak pada zone = 49.2

Koordinat awal Jawa Timur (X) = 32.000 meter

(Y) = 282.000 meter

Nomor zone UTM = 49

Nomor zone TM-3° = 2

X origin = 36

Y origin = 063

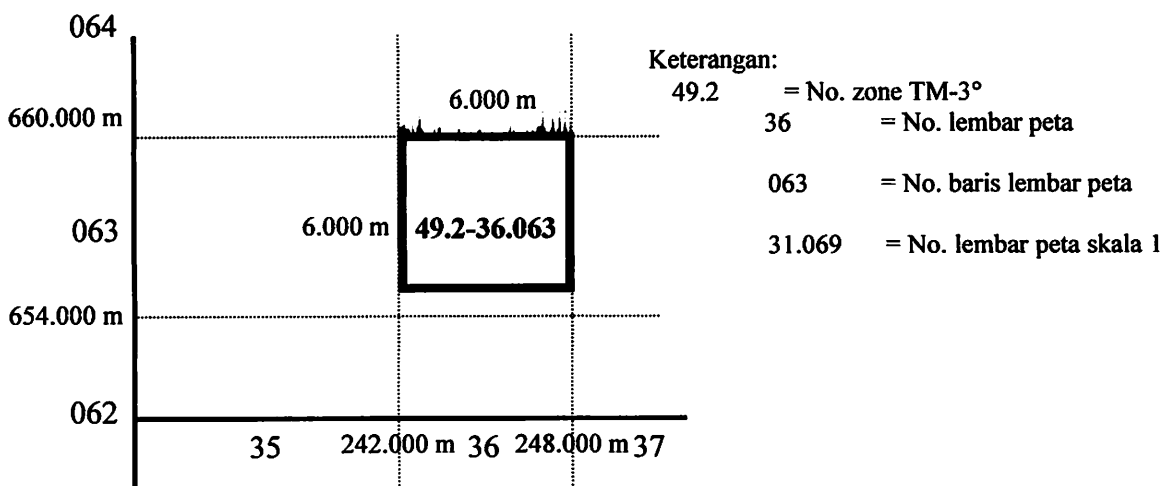

Gambar II..14. Penomeran LembarPeta Skala 1:10.000

2. Peta skala 1 : 2.500

Pemberian nomor lembar peta skala 1 : 2.500 dibuat dengan cara membagi lembar peta 1 : 10.000 menjadi 16 (enam belas) lembar dengan rincian 4 (empat) lembar ke arah baris dengan format ukuran muka peta 60 cm x 60 cm yang berarti 1.500 m x 1.500 m di lapangan. Penomoran dilakukan dari kiri ke kanan untuk setiap baris paling bawah terdiri dari 2 (dua) digit dari nomor 01 dan berakhir dengan nomor 16.

Pemberian nomor lembar peta skala 1 : 2.500 yaitu dengan menambahkan 2 (dua) digit pada 5 (lima) digit nomor lembar peta skala 1 : 10.000 sehingga menjadi 7 (tujuh) digit yang dipisahkan oleh tanda baca "garis datar" (minus). Selanjutnya nomor lembar peta skala 1 : 2.500 terdiri dari nomor zone 3 (tiga) dan nomor lembar peta 7 (tujuh) sehingga berjumlah 10 (sepuluh) digit. Antara nomor zone dan nomor peta dipisahkan oleh tanda baca "garis datar"

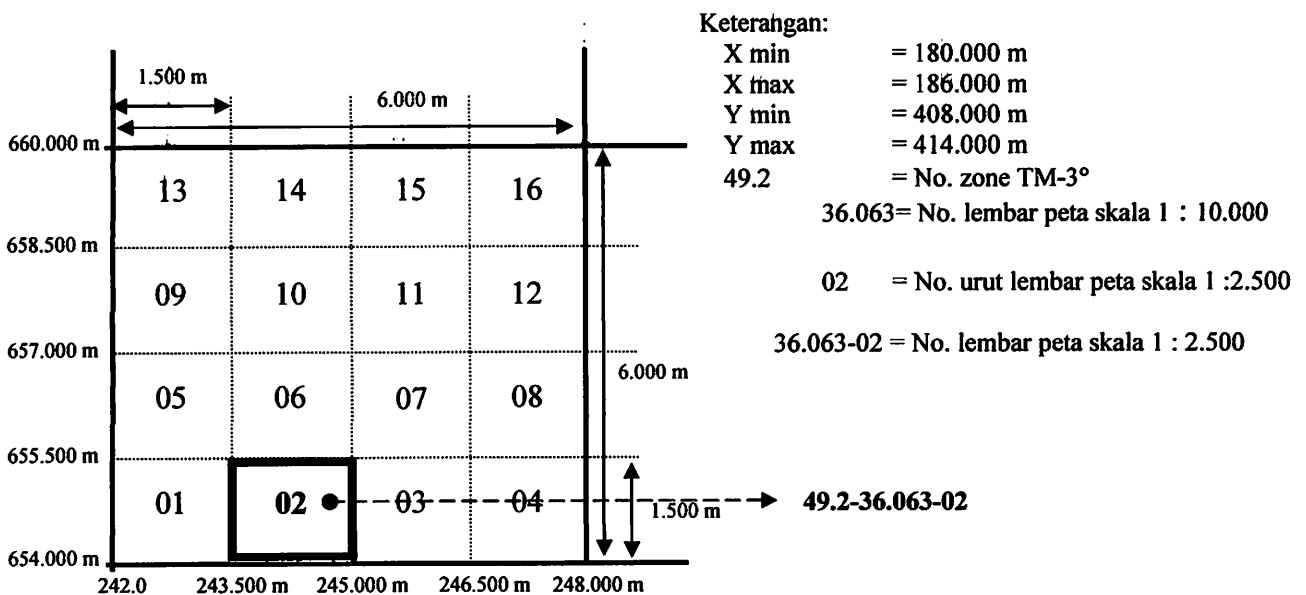

Gambar II.15. Penomoran Lembar Peta Skala 1:2.500

3. Peta skala 1 : 1.000

Seperti halnya pada peta skala 1 : 2.500, peta skala 1 : 1.000 dibuat dengan cara membagi peta skala 1 : 2.500 menjadi 9 (sembilan) lembar peta skala peta dengan rincian 3 (tiga) lembar pembagian ke arah kolom dan 3 (tiga) lembar ke arah baris. Dengan demikian 1 (satu) lembar peta mempunyai format ukuran muka peta 50 cm x 50 cm atau sama dengan 500 m x 500 m di lapangan. Penomoran lembar peta dari kiri ke kanan untuk setiap baris dan dimulai dari baris paling bawah yang terdiri dari 2 (dua) digit dari nomor dan berakhir dengan nomor 9.

Pembagian nomor lembar peta skala 1 : 1.000 dilakukan dengan menambahkan 1 (satu) digit dari 7 (tujuh) digit nomor lembar peta skala 1 : 2.500 sehingga menjadi 8 (delapan) digit yang dipisahkan dengan tanda baca "garis datar". Selanjutnya nomor peta skala 1 : 1000 terdiri dari nomor zone 3 (tiga) digit dari nomor lembar peta 8 (delapan) digit sehingga seluruhnya berjumlah 11 (sebelas) digit. Antara nomor zone dan nomor lembar peta dipisahkan oleh tanda baca "garis datar"

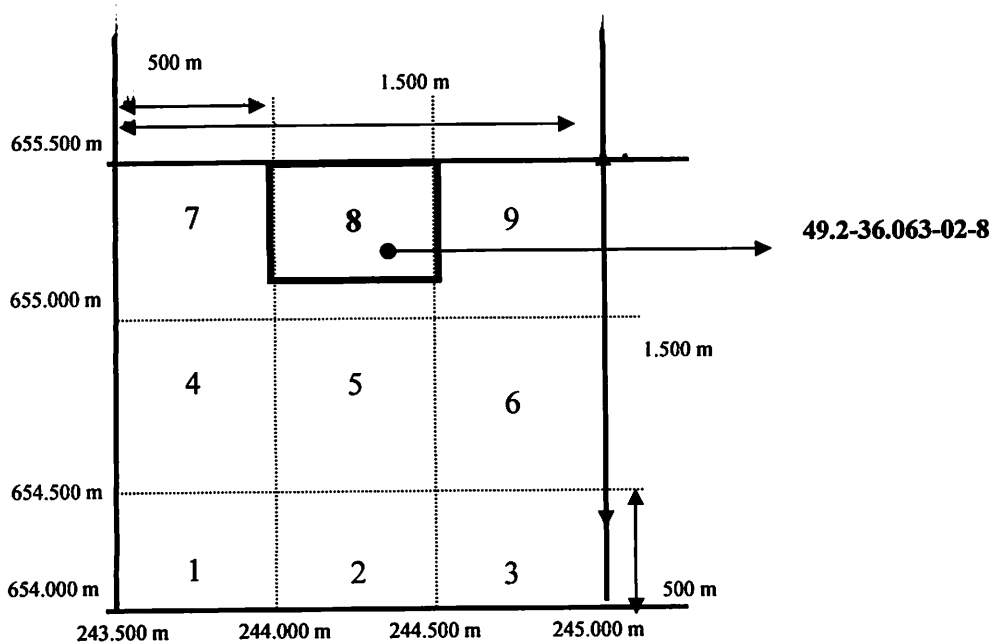

Gambar II.16. Penomoran Lembar Peta Skala 1:1000

Keterangan:

X min = 180.000 m

X max = 181.500 m

Y min = 408.000 m

Y max = 409.500 m

49.2 = No. zone TM-3°

36.063-02 = No. lembar peta skala 1 : 2.500

8 = No. urut lembar peta skala 1 : 1.000

36.063-02-8 = No. lembar peta skala 1 : 1.000

Ringkasan sistem penomoran peta nasional sebagai berikut:

Tabel II.5. Penomoran Skala Peta

Skala	Nomor Zone TM-3° (3 Digit)	Kolom atau baris	Nomor urut	Nomor urut	Nomor urut
		Lembar 1: 10.000 (5 Digit)	Lembar 1: 2.500 (2 digit)	Lembar 1: 1.000 (2 digit)	Lembar 1: 500 (2 digit)
1 : 10.000	49.2	- 36.063			
1 : 2.500	49.2	- 36.063	- 02		
1 : 1.000	49.2	- 36.063	- 02	- 8	
1 : 500	49.2	- 36.063	- 02	- 8	- 4
1 : 250	49.2	- 36.063	- 02	- 8	- 4

B. Sistem Penomoran Peta Lokal

Pada sistem koordinat lokal, yaitu dalam cakupan daerah tertentu menggunakan sistem koordinat sendiri. Dengan demikian akan memungkinkan satu peta lokal dengan peta lokal yang lainnya merupakan koordinat dari sistem koordinat penomoran yang sama. Pemasangan dan pengukuran dua titik dasar teknik orde 4 harus dilaksanakan pada setiap pengukuran apabila belum ada peta dasar

The first part of the document discusses the importance of maintaining accurate records. It emphasizes that proper record-keeping is essential for ensuring the integrity and reliability of the data collected. This section also outlines the various methods used to collect and analyze the data, highlighting the challenges faced during the process.

In the second part, the focus shifts to the results of the study. The data shows a clear trend in the behavior of the system under investigation, which is consistent with the theoretical predictions. The analysis reveals that the system's performance is significantly affected by the parameters studied, and the results provide valuable insights into the underlying mechanisms.

The final part of the document discusses the implications of the findings. The results suggest that the system's behavior can be predicted with a high degree of accuracy, provided that the parameters are well understood. This has important implications for the design and optimization of similar systems, and the findings may also be applicable to other areas of research.

In conclusion, the study has provided a comprehensive analysis of the system's behavior, and the results are both significant and informative. The findings will be used to guide future research and to improve the design of related systems.

teknik. Pada sistem koordinat lokal nomor zone dapat digunakan kode desa atau kelurahan.

1. Nomor Lembar Peta Sistem Lokal

Pembagian lembar peta dibuat pada skala 1 : 2500 saja dengan luas 1500 m x 1500 m sedangkan pembagian pada peta skala 1 : 10000 tidak dibuat. Penomoran berpedoman pada nomor kode desa atau kelurahan, nomor kolom dan nomor baris. Pemberian koordinat lokal dimulai dari nomor lembar di sebelah ujung selatan ke batar. Apabila sudah tersedia peta koordinat lokal maka peta tersebut dipakai sebagai pedoman.

Penomoran lembar peta dibuat pada skala 1 : 1000, skala 1: 500 dan skala 1 : 2500 dengan tahap kegiatannya sama dengan pembagian lembar peta pada sistem koordinat nasional.

II.9. Pengertian Daftar Tanah

Daftar Tanah adalah daftar yang memuat informasi tentang bidang-bidang tanah yang telah terdaftar di dalam suatu desa/ kelurahan atau kabupaten/ kotamadya (Daftar Tanah Nagara). Dalam daftar tanah dibukukan semua bidang tanah baik yang dikuasai oleh perorangan, badan hukum maupun pemerintah dengan hak maupun tanah negara yang terletak di desa yang bersangkutan (pasal 146).

(Petunjuk Teknis PMNA/KBPN No3 Thn 1997 Materi Pengukuran dan Pendaftaran Tanah).

BAB III

METODE PENELITIAN

III.1 Bahan dan Alat Penelitian

Dalam mempersiapkan pelaksanaan penelitian ini perlu di persiapkan terlebih dahulu data – data yang akan dipergunakan sebagai bahan penelitian.

III.1.1. Bahan Penelitian

A. *Data Spasial*

Merupakan data grafis yang berisi informasi lokasi dan bentuk dari unsur – unsur geografis serta hubungan yang disimpan dalam koordinat dan topologi. Adapun data-data tersebut meliputi :

- Peta Persil Kelurahan Gentong dengan skala 1 : 1000, TM3 tahun 2004
- Peta Batas Administrasi Kota Pasuruan dengan skala 1 : 25.000, TM3 tahun 2003

B. *Data Non Spasial*

Merupakan data yang berisi informasi tentang data pendukung atau atribut yang dapat berupa angka, titik, garis dan luasan. Adapun data – data tersebut meliputi:

- Data nama-nama pemilik tanah
- Nomer Persil
- Jenis dan nomer Hak
- Data alamat pemilik tanah
- Data luas bidang Tanah m²
- Nomer Lembar Peta
- Data NIB (Nomor Identifikasi Bidang)

- Data Gambar Ukur
- Data Surat Ukur
- Data Nomor kotak

III.1.2. Alat Penelitian

Peralatan yang dipergunakan dalam penelitian ini meliputi:

A. Perangkat Keras (hardware)

Berguna untuk menyimpan memproses dan mendisplay data peta digital

1. PC Athlon 1500 XP
2. Memory 128 Mb
3. Hardisk 40 GB
4. Monitor Philip,mouse, keyboard
5. Disket

B. Perangkat Lunak (software)

Berguna untuk membantu menampilkan operasi –operasi dalam pekerjaan

1. AutoCad 2000i

Digunakan untuk untuk memasukan data spasial yang berupa data analog di rubah menjadi data digital melalui proses digitasi

2. Arc info

Digunakan untuk pembentukan topologi (clean dan build), pemberian label

3. Arc view

Digunakan untuk menggabungkan coverage – coverage dan menganalisanya kemudian ditampilkan sebagai suatu peta kesesuaian lahan.

III.2. Lokasi

Penelitian ini dilaksanakan di wilayah Kelurahan Gentong Kecamatan Gadingrejo Kota Pasuruan yang merupakan kelurahan dengan tingkat perkembangan sangat cepat. Kecamatan Gadingrejo yang jika ditinjau dari segi daftar persil tanah kelurahan Gentong belum keseluruhan persil tanahnya terdaftar di Badan Pertanahan Nasional, begitu juga dengan status tanah yang tidak jelas sehingga dapat membingungkan instansi terkait.

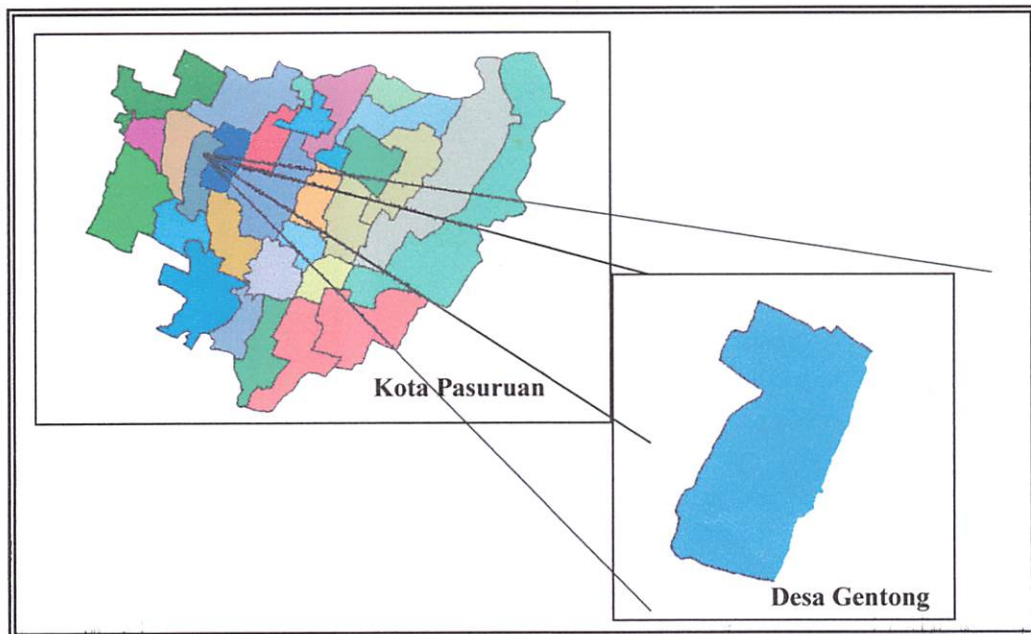

Gambar III.1.Deskripsi Lokasi Penelitian

III.3. Langkah- langkah Penelitian :

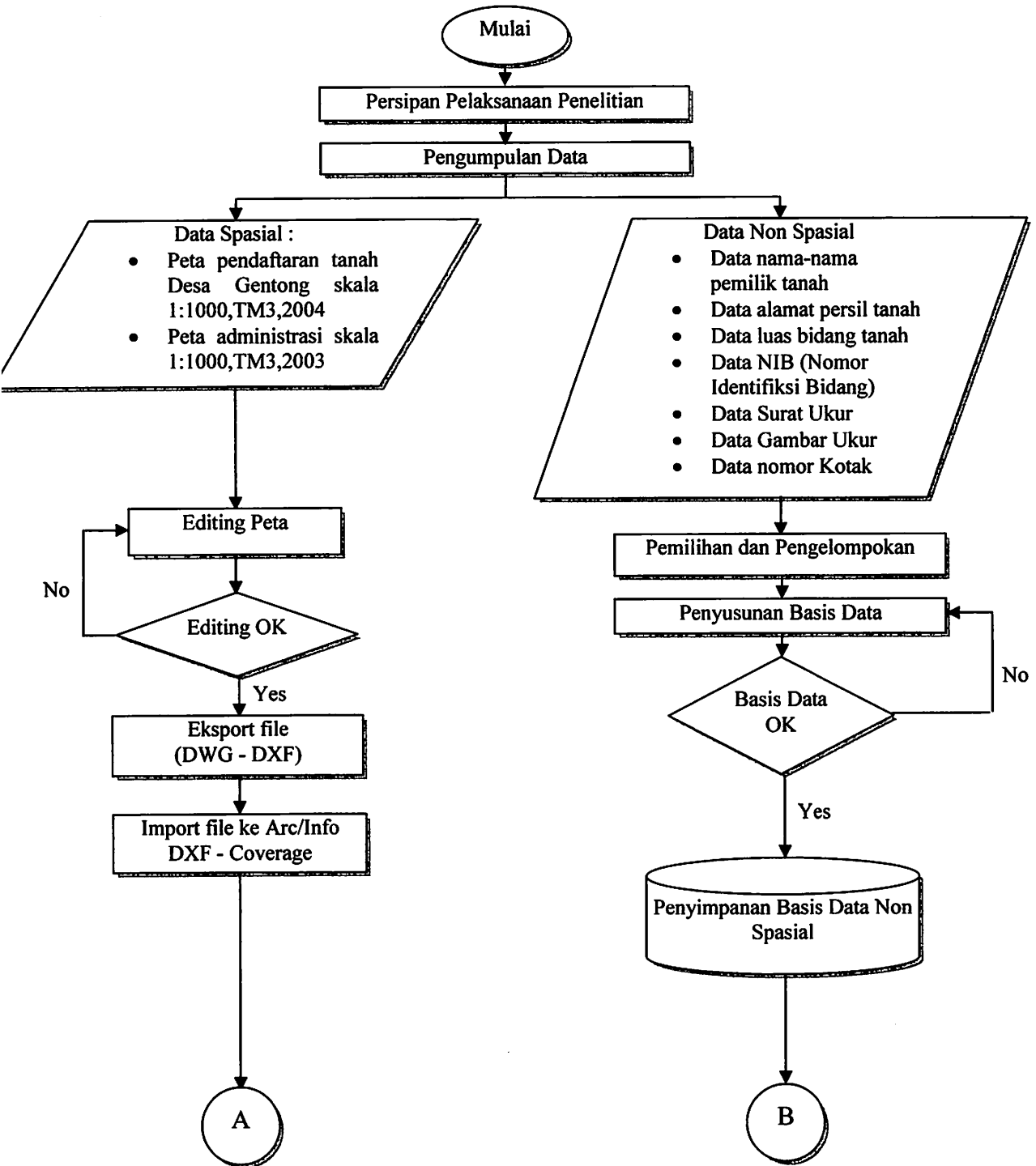

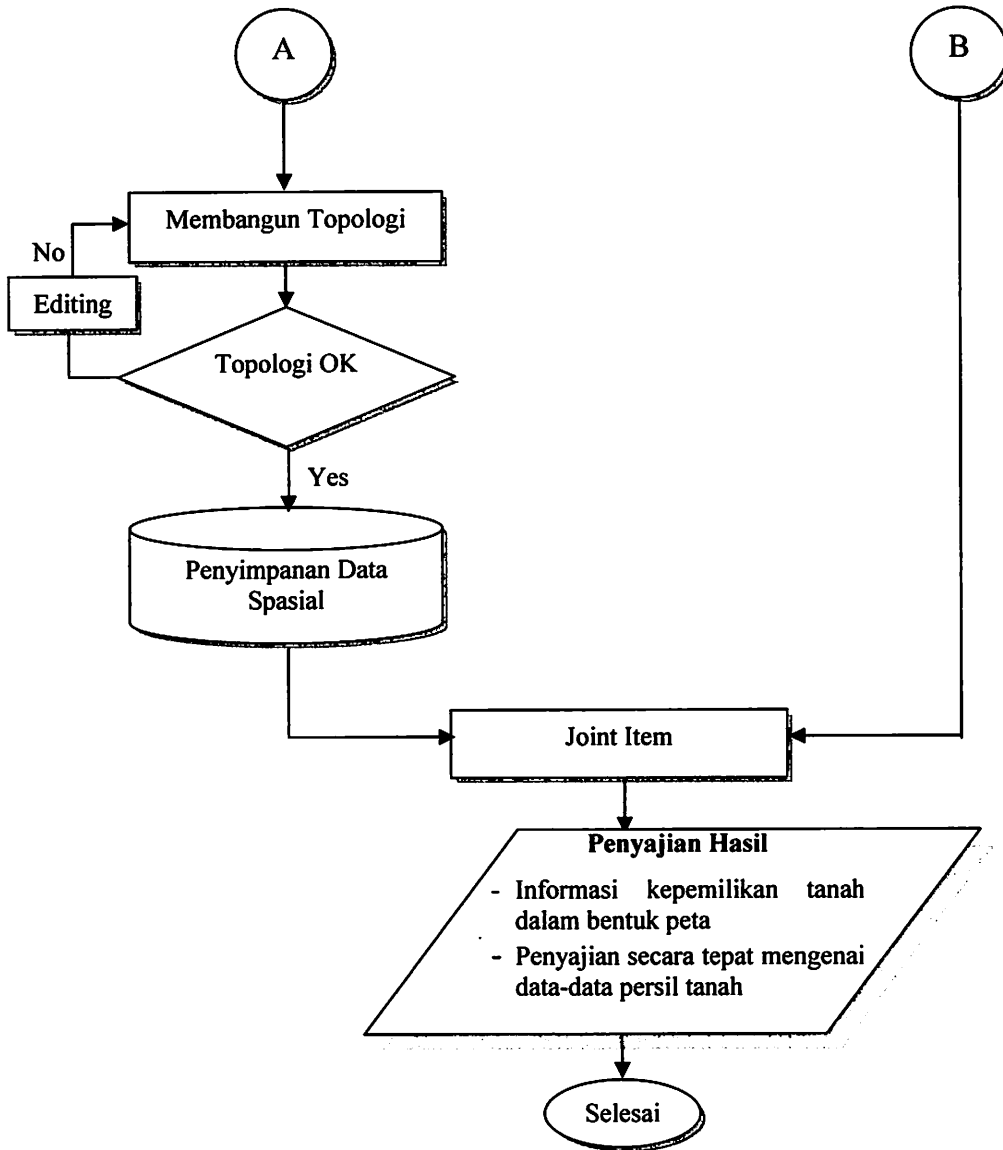

Diagram III..2. Alur teknis penelitian

III.4. Persiapan dan Pengumpulan Data

Pada tahap persiapan dan pengumpulan data meliputi kegiatan mempersiapkan peralatan yang akan digunakan baik perangkat keras maupun perangkat lunak. Kemudian dilakukan pengecekan pada konfigurasi antara perangkat lunak Arc Info, Arc View, AutoCAD .

Pengumpulan data-data yang akan diotomatisasi dilakukan pada tahap ini, meliputi data spasial dan data non spasial.

III.4.1. Pelaksanaan Digitasi Peta

A. Perintah Untuk Digitasi Dan Penggambaran Peta

1. Line (Pline)

Pline digunakan untuk mendigitasi seperti bentuk jalan, batas kecamatan, batas kabupaten, sungai, rel kereta api, dan lain – lainnya.

Adapun langkah – langkahnya :

- a) Melalui menu bar **Modify**
- b) Klik menu **Polyline**.
- c) Melalui tool bar klik tombol . 
- d) Melalui Command line.

Command: **PL**

PLINE

Specify start point:

Current line-width is 0.0000

Specify next point or [Arc/Close/Halfwidth/Length/Undo/Width]:

Specify next point or [Arc/Close/Halfwidth/Length/Undo/Width]:

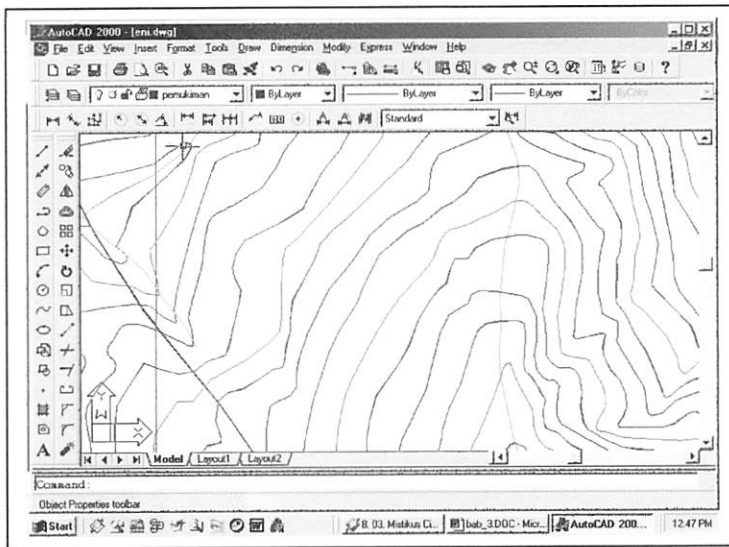

Gambar III.3. Menggambar Polyline

2. Offset.

Perintah ini digunakan untuk memperbanyak besaran secara parallel dengan besaran yang dipilih. Untuk jarak ditentukan oleh nilai yang dimasukkan.

Adapun langkah – langkahnya :

- a) Melalui menu bar **Modify**
- b) Klik menu **Offset**
- c) Melalui tool bar klik tombol 
- d) Melalui Command line.

Command: **offset**

Specify offset distance or [Through] <3.0000>: 20 (Jarak titik offset)

Select object to offset or <exit>: (pilih objek yang akan di offset)

Specify point on side to offset: (tetapkan point pada sisi untuk) di offset

Specify point on side to offset:

Specify point on side to offset:

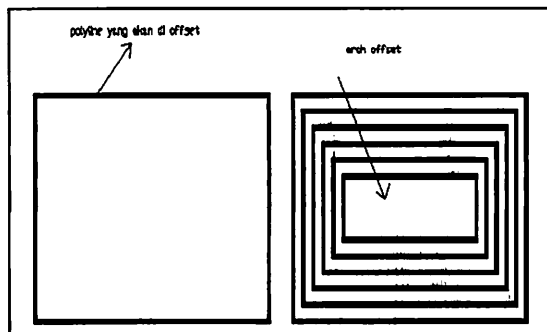

Gambar III.4 Offset Objek

3. Copy.

Dengan memanfaatkan perintah copy, dapat memperbanyak objek gambar. Sebagai contoh jika ingin memperbanyak lingkaran sebanyak dua kali dengan jarak tiga kali ke arah kanan dari lingkaran semula.

Adapun langkah – langkahnya :

- Melalui menu bar **Modify**
- Klik menu **Copy**
- Melalui tool bar . 
- Melalui Command line.

Command: **Copy**

Select objects: 1 found

Select objects:

Specify base point or displacement, or [Multiple]: Specify second point of

displacement or <use first point as displacement>:

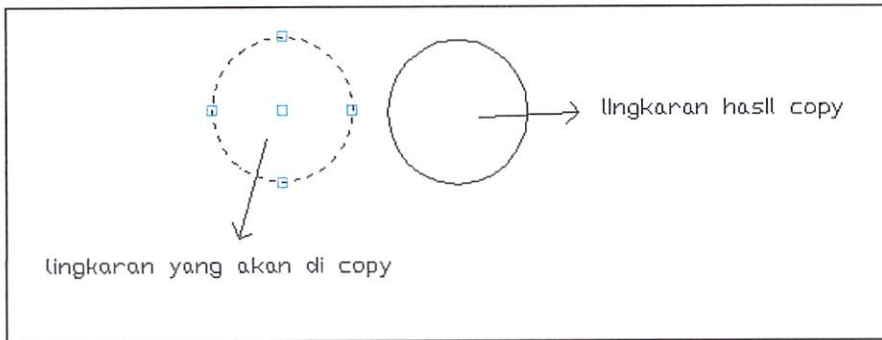

Gambar III.5 Copy Objek

4. Zoom.

Terkadang drafter dihadapkan pada keperluan untuk memperbesar gambar, karena penggambaran semakin sulit dilakukan, untuk itu digunakan perintah ZOOM.

Adapun langkah – langkahnya :

- a) Melalui menu bar **V**iew
- b) Klik menu **Z**oom.
- c) Klik betuk zoom yang diinginkan.

d) Melalui tool bar . 

e) Melalui Command line.

Command: **Z**

ZOOM

Specify corner of window, enter a scale factor (nX or nXP), or

[All/Center/Dynamic/Extents/Previous/Scale/Window] <real time>: **e**

5. TEXT

Untuk membuat sebuah kalimat atau huruf dalam AutoCad, yang mungkin perlu kita sisipkan dalam gambar, yaitu dengan menggunakan perintah **Text**.

Adapun langkah – langkahnya :

- 1) Melalui menu bar **D**raw
- 2) Klik menu **T**ext.
- 3) Pilih bentuk teks yang di inginkan apakah multiline text atau singleline text.
- 4) Melalui tool bar . 
- 5) Melalui Command line.

Command: **Text**

TEXT

Current text style: "Standard" Text height: 10.0000

Specify start point of text or [Justify/Style]:

Specify height <10.0000>:

Specify rotation angle of text <90>: 0

Enter text: rectangle

Enter text:

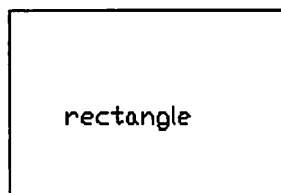

Gambar III.6. Penggunaan Perintah text.

III.4.2. Proses Editing Digitasi.

Editing adalah koreksi terhadap peta hasil digitasi untuk mengetahui adanya kesalahan saat pendigitasian dan perbaikan pada kesalahan seperti garis yang tidak sambung, garis yang melebihi batas, bentuk kontur yang patah – patah, bentuk jalan yang siku dan sebagainya yang kurang sesuai dengan bentuk aslinya, dapat di edit dengan perintah – perintah yang digunakan dalam proses editing sehingga sesuai dengan peta aslinya. Perintah – perintah yang digunakan dalam bentuk editing antara lain sebagai berikut :

A. Trim.

Perintah Trim digunakan untuk memotong besaran (seperti garis, busur, lingkaran, dan lain – lain) dengan menentukan batasan pemotongan. Sebagai contoh pada gambar di bawah ini garis yang keluar dari garis horizontal dipotong,.

Adapun langkah – langkahnya :

- 1) Melalui menu bar **Modify**
- 2) Klik menu **Trim..**
- 3) Melalui tool bar . 
- 4) Melalui Command line.

Command: **trim**

Current settings: Projection=UCS Edge=None

Select cutting edges ...

Select objects: 1 found

Select objects:

Select object to trim or [Project/Edge/Undo]:

B. Erase.

Perintah Erase digunakan untuk membuang besaran (entity) dari gambar yang dipilih

Adapun langkah – langkahnya :

- 1) Melalui menu bar Modify
- 2) Klik menu Erase.
- 3) Melalui tool bar . 
- 4) Melalui Command line.

Command: **erase**

Select objects: 1 found

objek setelah dihapus

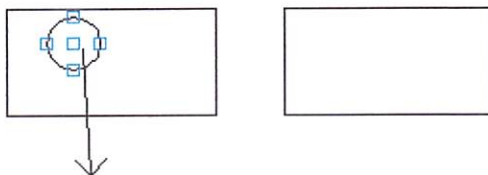

objek yang akan di hapus

Gambar III.7. Perintah Erase

C. Break.

Perintah Break digunakan untuk menghapus sebagian elemen atau entity.

Adapun langkah – langkahnya :

- 1) Melalui menu bar **Modify**
- 2) Klik menu **Break**.
- 3) Melalui tool bar . 
- 4) Melalui Command line.

Command: **Break**

Select object:

Specify second break point or [First point]:

Point or option keyword required.

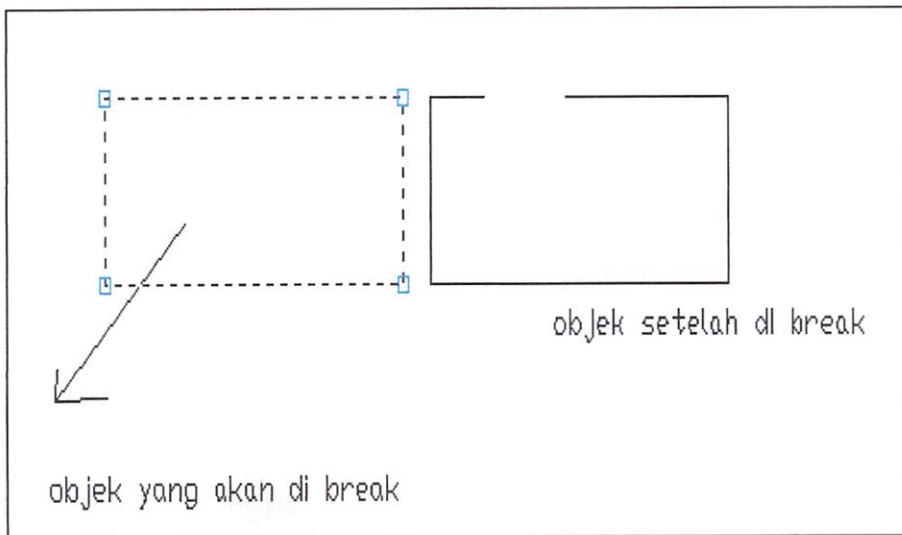

Gambar III.8. Perintah Break

D. Extent.

Perintah ini merupakan kebalikan dari perintah Trim. Perintah ini digunakan untuk memanjangkan suatu besaran sampai pada batasan yang telah ditentukan sebelumnya.

Adapun langkah – langkahnya :

- 1) Melalui menu bar **M**odify.
- 2) Klik menu **E**xtend.
- 3) Melalui tool bar . 
- 4) Melalui Command line.

Command: **Extend**

Current settings: Projection=UCS Edge=None

Select boundary edges ...

Select objects: 1 found

Select objects:

Select object to extend or [Project/Edge/Undo]:

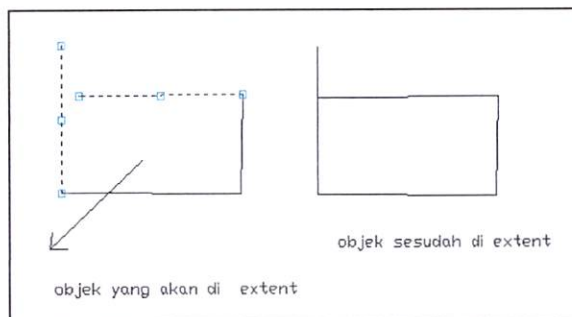

Gambar III.9. Perintah Extend

E. Endpoint (Endp)

Sub perintah Endpoint merupakan perintah tambahan untuk mendapatkan ujung suatu besaran (seperti garis, busur, dan sebagainya).

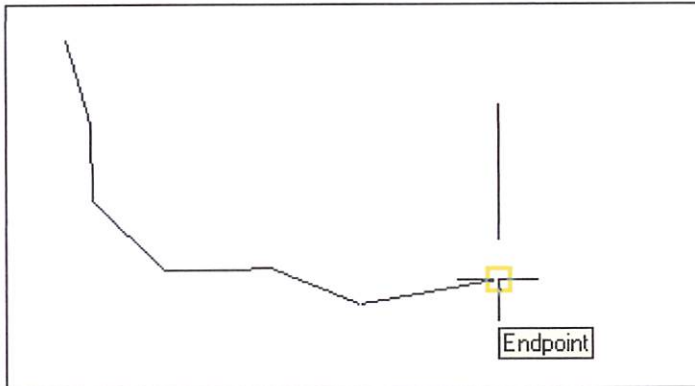

Gambar III.10. Perintah Endpoint

Adapun langkah – langkahnya :

- 1) Melalui objek snap (klik kanan pada mouse).

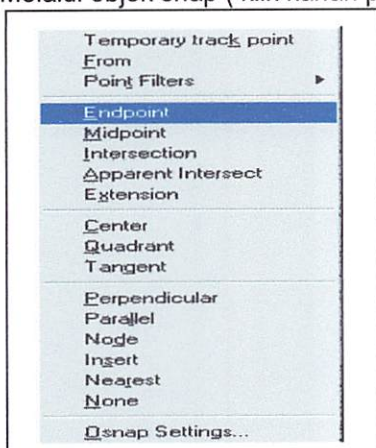

- 2) Melalui Command line.

Command: **Line**

Specify first point:

Specify next point or [Undo]:

Specify next point or [Undo]:

Specify next point or [Close/Undo]:

Specify next point or [Close/Undo]: `_endp` of

F. Intersection (Int)

Perintah ini digunakan untuk mendapatkan titik perpotongan antara dua garis/ besaran yang saling menyalang.

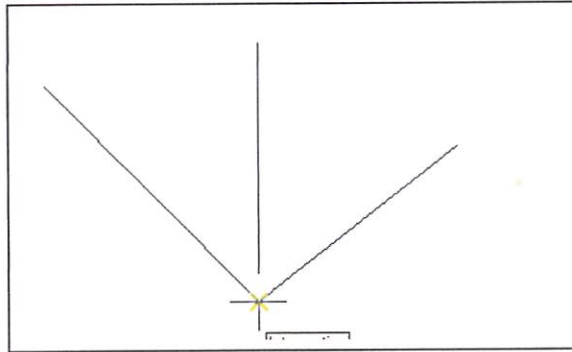

Gambar III.11. Perintah Intersection

Adapun langkah – langkahnya :

- 1) Melalui objek snap (klik kanan pada mouse).

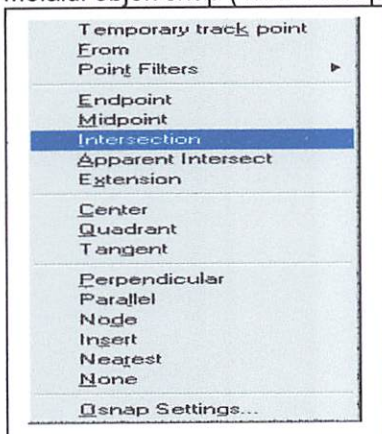

- 2) Melalui Command line

Command: **Line**

Specify first point:

Specify next point or [Undo]: **_int of**

G. Move

Perintah Move sama dengan perintah Copy, namun dengan perbedaan dimana besaran sebelumnya akan dihapus.

Adapun langkah – langkahnya :

- 1) Melalui menu bar **M**odify
- 2) Klik menu **M**ove.
- 3) Melalui tool bar . 
- 4) Melalui Command line.

Command: **M**ove

Select objects: 1 found

Select objects:

Specify base point or displacement: Specify second point of displacement or

<use first point as displacement>:

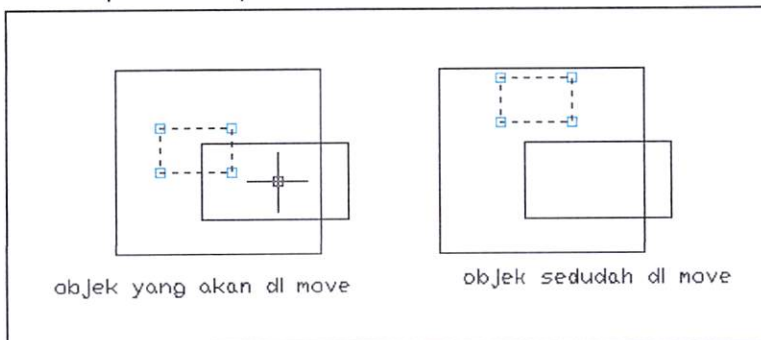

Gambar III.12. Penggunaan Perintah Move

H. Pedit.

Perintah Pedit digunakan untuk memperbaiki Polyline yang telah terbuat atau membuat besaran lain menjadi Polyline.

Adapun langkah – langkahnya :

- 1) Klik kanan pada mouse, masuk ke menu polyline edit.
- 2) Melalui command line.

Command: **Pedit**

Select polyline:

Object selected is not a polyline

Do you want to turn it into one? <Y>

Enter an option [Close/Join/Width/Edit vertex/Fit/Spline/Decurve/Ltype
gen/Undo]: j

Select objects: 1 found

Select objects: 1 found, 2 total

Select objects: 1 found, 3 total

Select objects:

2 segments added to polyline

Enter an option [Close/Join/Width/Edit vertex/Fit/Spline/Decurve/Ltype

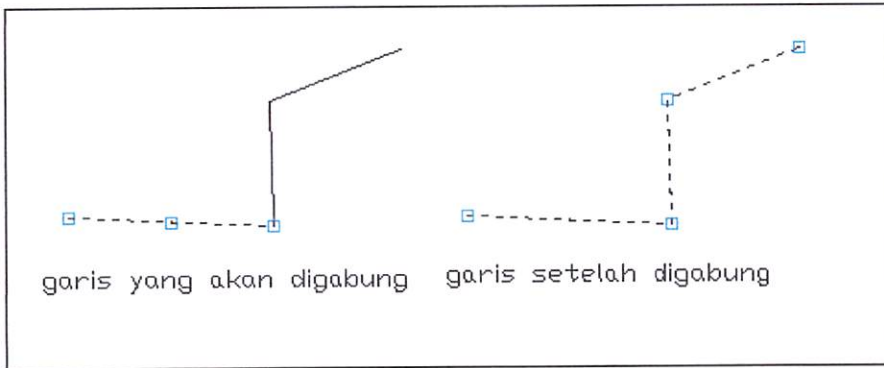

Gambar III.13. Penggunaan Perintah Pedit

I. Explode.

Perintah Explode digunakan untuk memecah besaran yang menjadi satu kesatuan seperti block. Gambar yang berupa block hasil dari insert sebelum diedit terlebih dahulu harus di explode, agar gambar yang menjadi satu kesatuan besaran itu pecah dan dapat diedit.

Adapun langkah – langkahnya :

- 1) Melalui menu bar Modify.
- 2) Klik menu Explode.
- 3) Melalui tool bar . 
- 4) Melalui Command line

Command: **Explode**

Select objects: 1 found

Select objects:

Command: Specify opposite corner:

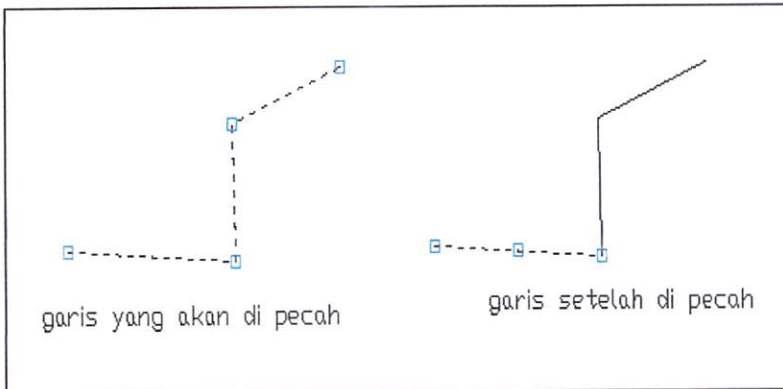

Gambar III.14. Penggunaan Perintah *explode*

III.5. Eksport Peta ke Arc Info

Setelah semua data grafis selesai diediting, maka langkah selanjutnya adalah mengekspor data dari AutoCad ke Arc Info. Eksport data ini dilakukan untuk merubah file data dari ekstensi DWG diubah dalam bentuk yang berekstensi DXF, dimaksudkan agar peta hasil digitasi dari AutoCad dapat dibaca pada Arc Info. Adapun langkah-langkah kerja yang dilakukan adalah :

1. Masuk ke dalam program AutoCad, pilih menu **File** dan pilih sub menu **Open**, buka file peta yang akan diekspor (misal topo90).
2. Klik menu **File** dan pilih sub menu **Save As**, maka akan muncul kotak dialog save as, seperti pada gambar III.2.
3. Ketikkan nama baru pada data yang telah diediting. Pada kotak Save As Type pilih AutoCad R 12/LT2 DXF (*.dxf), kemudian pilih direktori tempat disimpan file dxf dan klik **Save**.
4. Keluar dari program Auto Cad dengan perintah **File** dan klik **Exit**.

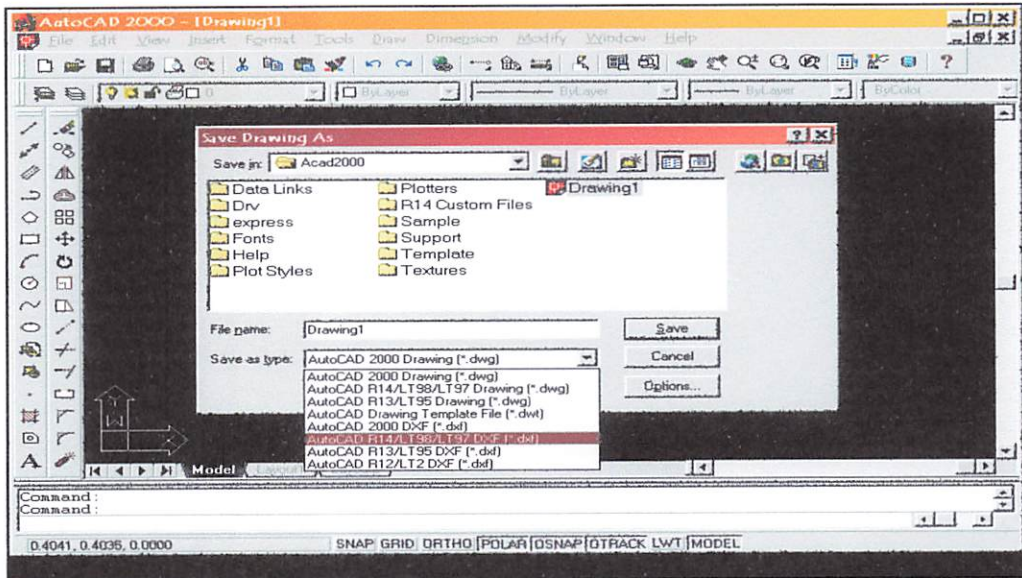

Gambar III.15. Kotak Dialog Save As Pada AutoCad

III.5.1. Memulai Program Arc/Info

Sebelum memulai program Arc/Info, sebaiknya kita membuat direktori baru terlebih dahulu untuk memudahkan penyimpanan data-data yang akan diolah. Adapun cara membuat direktori baru adalah sebagai berikut :

1. Klik **START** menu dengan menggunakan tombol sebelah kiri mouse.
2. Pilih menu **Program** dan menuju ke menu **Windows Explorer**.
3. Klik menu **Windows Explorer**, prosesnya dapat dilihat pada contoh gambar III.3. di bawah ini :

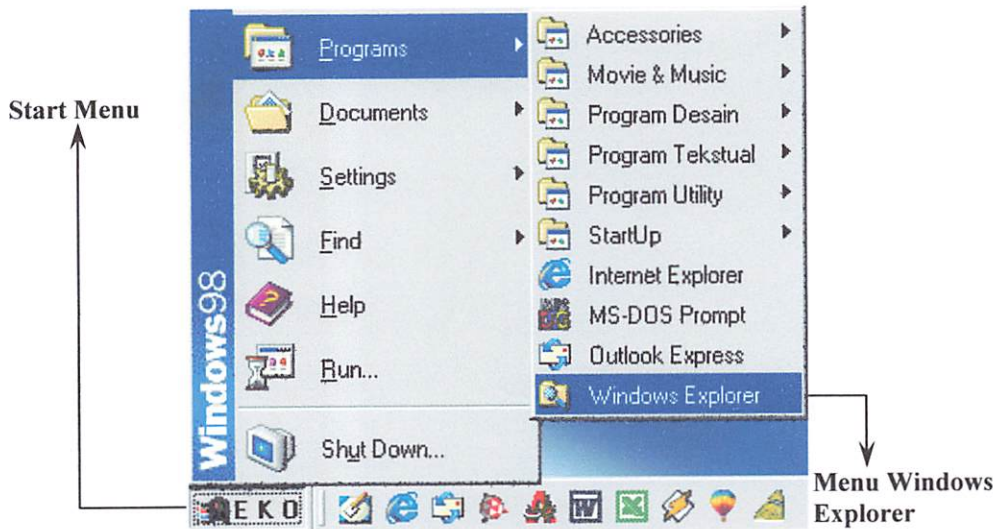

Gambar III.16. Memulai Windows

- Masuk program Windows Explorer dan pilih drive (folder) untuk menyimpan direktori baru, misalnya drive G / Santy (G:), untuk tampilannya dapat dilihat pada gambar berikut :

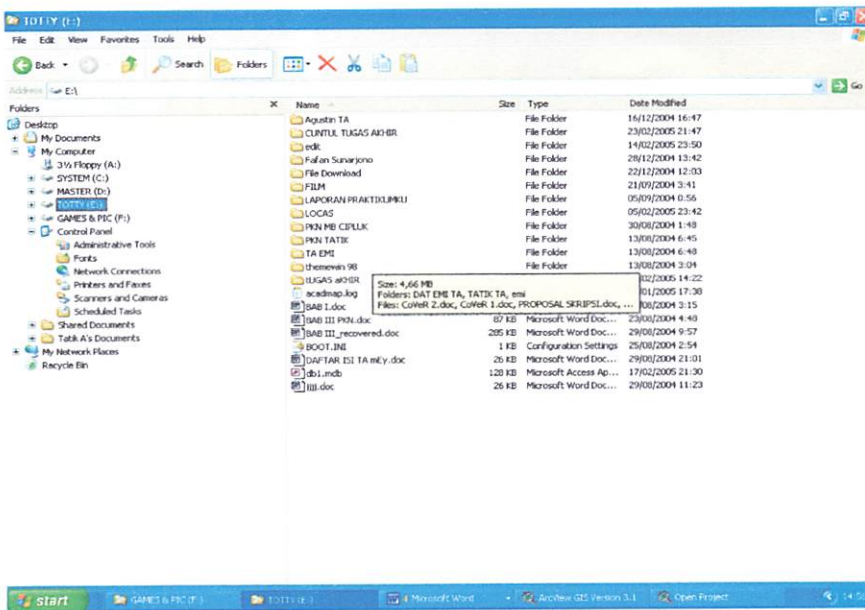

Gambar III.17. Tampilan Windows Explorer

5. Klik menu **File** lalu pilih menu **New** untuk menuju sub-menu **Folder**.
6. Selanjutnya keluar dari program Windows Explorer dengan mengklik tanda silang (x) dipojok kanan atas pada layar komputer atau dengan memilih menu **File** dan pilih menu **Close**.
7. Untuk masuk ke program Arc/Info klik **START** pilih menu **Program** kemudian pilih **Program TA** untuk menuju ke PC Arc/Info.
8. Klik menu **PC Arc/Info** dengan menekan tombol kiri mouse, memasuki program Arc/Info, tampilan program dapat dilihat pada gambar III.7. dibawah ini :

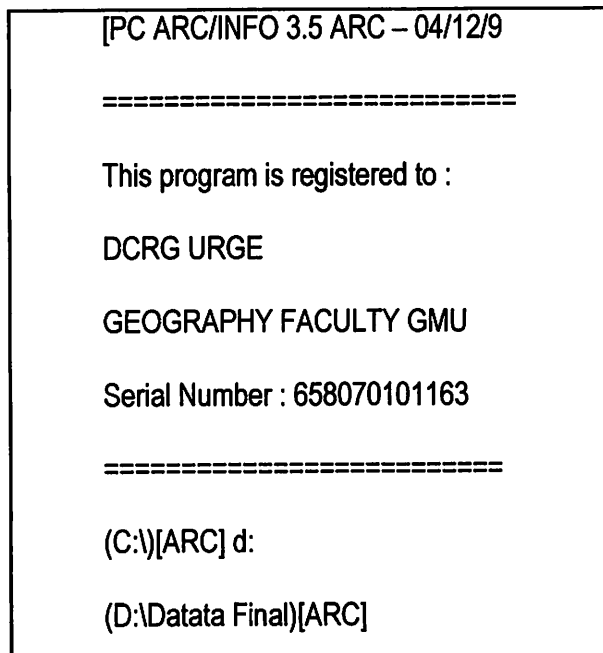

Gambar III.18. Tampilan menu utama program Arc/Info

III.6. Mengimport Data Dari DXF ke Arc Info

Setelah data dari AutoCad disimpan dalam bentuk dxf, maka dilakukan inport data dari file DXF, yaitu sebagai berikut :

1. Pada Arc/Info pilih direktori penyimpanan data, misal (D:\Datata:\Final:\)[ARC]
2. Kemudian pada direktori tersebut ketikkan :

(D:\Datata:\Final:\)[ARC]dxfarc [nama file dxf] [nama baru], misal :

(D:\Datata:\Final:\)[ARC]dxfarc Topo90 Admin <enter>, maka akan tampil

[PC ARC/INFO 3.5 DXFARC – 04/12/96]

Enter layer and option (Type End or \$REST When Done)

Enter layer 1st layer and option : B_adm <enter>

Enter layer 2nd layer and option : B_kec <enter>

Enter layer 3rd layer and option : end <enter>

Character string expected

Done entering layer names and (Y/N): Y

Do you wish to use the above layers and options (Y/N): Y <enter>

Processing BTSAD.DXF...

No Labels, killing XCODE...

125 Arc written.

0 Labels written.

0 Annotation written.

0 Annotation levels.

3. Lakukan proses diatas untuk data-data lain yang diperlukan dalam proses pengolahan data di Arc Info.

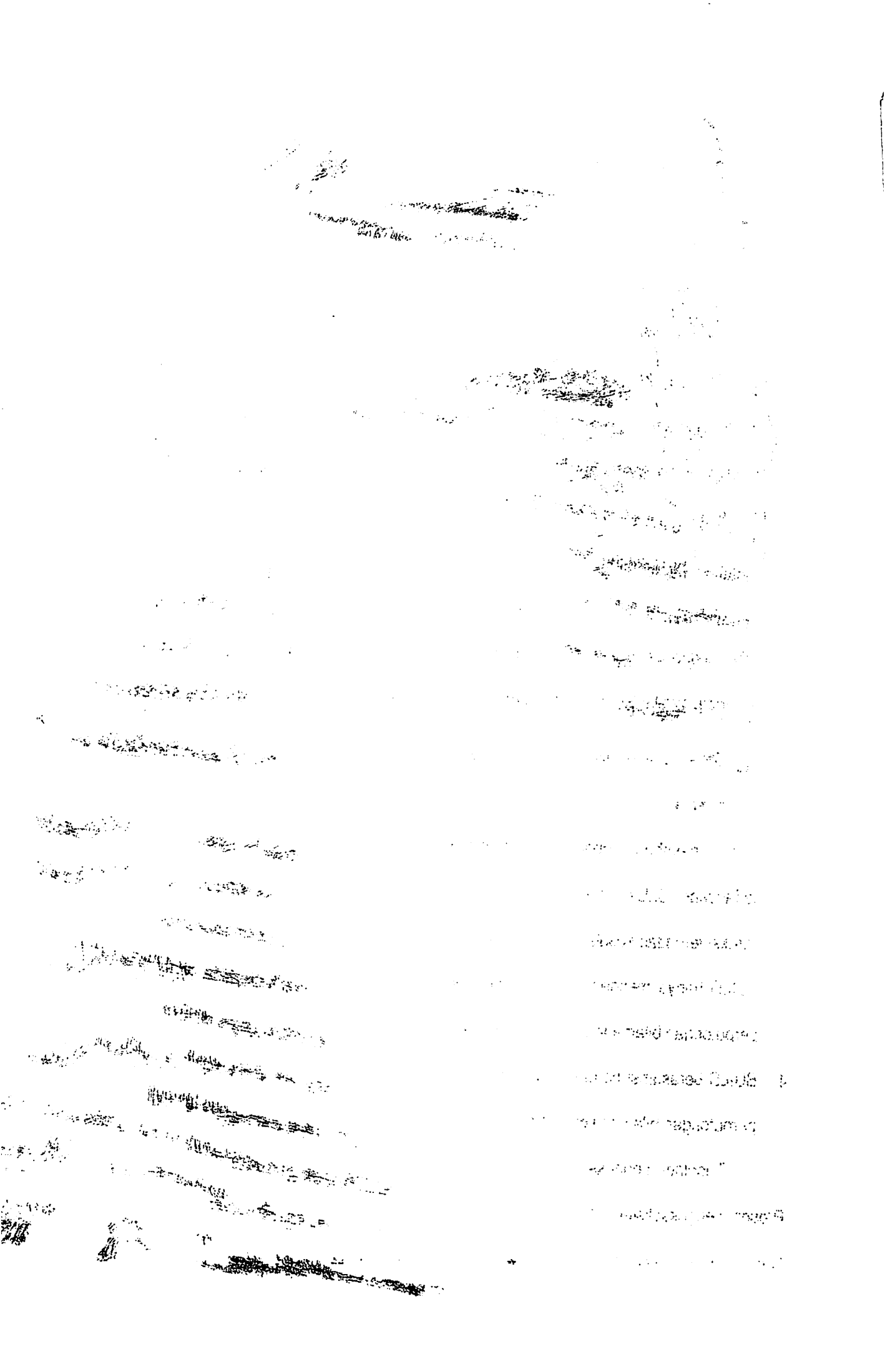

4. Dari kegiatan di atas dihasilkan file gambar yang dapat dibuka melalui program Arc Info.

III.7. Pembuatan Topologi

Topologi adalah hubungan yang digunakan untuk menyajikan persambungan antar pertemuan feature. Pada pembuatan peta secara digital, topologi menentukan hubungan diantara feature, mengidentifikasi poligon yang bersebelahan dan dapat menentukan bentuk suatu feature, misalnya feature poligon (area) yang merupakan kumpulan feature lainnya yaitu feature garis.

Untuk membangun topologi pada ARC/INFO digunakan menu BUILD dan CLEAN. Meskipun keduanya digunakan untuk membangun topologi dan membuat tabel atribut feature, keduanya berbeda dalam beberapa hal. Salah satu perbedaan penting adalah :

1. BUILD memproses titik, garis, dan poligon, sedangkan CLEAN memproses garis dan poligon saja.
2. BUILD membuat topologi tanpa melakukan perubahan terhadap data grafis, sedangkan CLEAN membentuk struktur data topologi sekaligus dengan fasilitas koreksi terhadap kesalahan-kesalahan sederhana (minor error).
3. BUILD hanya mengenal perpotongan yang telah ada, sedangkan CLEAN membuat perpotongan bilamana garis melintang dengan garis lainnya.
4. BUILD berasumsi bahwa data koordinat telah dikoreksi, sedangkan CLEAN membuat perpotongan bilamana garis melintang dengan garis lainnya.

Topologi mengeksplisitkan hubungan antar feature geografis di dalam coverage. Proses pengeksplisitan ini membantu untuk mengidentifikasi kesalahan yang terdapat

pada data. Beberapa kesalahan yang sangat umum dimana pembangunan topologi dapat mengidentifikasinya antara lain :

- Arc yang tidak berhubungan dengan Arc yang lainnya.
- Poligon yang tidak tertutup.
- Poligon yang tidak mempunyai titik label atau terlalu banyak titik label.
- User-ID yang tidak unik.

Pembangunan topologi dapat mengidentifikasi kesalahan ini karena pada saat dibangunnya topologi, perpotongan Arc dibuat, Arc yang menyusun setiap poligon diidentifikasi, dan titik label disatukan dengan poligon.

Langkah pembuatan topologi :

- [ARC] **Clean land use** (nama coverage) [enter]
- [ARC] **Build land use** (nama coverage) [enter]

III.8.Penyusunan Data Atribut

Penyusunan data atribut atau data non spasial dilakukan setelah semua coverage selesai. Pemasukan data attribute disesuaikan dengan User-Id yang telah ditentukan sebelum terhadap masing-masing bentuk.

Data atribut atau data non spasial disusun dalam data base yang dimasukkan lewat software dBase, Microsoft Excel, dan lain-lain. Dalam penelitian ini digunakan Ms Excel dengan langkah sebagai berikut :

- Klik: **Ms excel**
- Klik: **New**

- Blank data base: **OK**
- Klik Tables: **New**
- Klik Desaign view: **OK**

Setelah semua data masuk kedalam tabel, langkah selanjutnya adalah export data kedalam extention Dbf, dengan cara:

- Klik: **File**
- Klik: **Export**
- (to an external file or data base) Klik: **OK**
- (save as type) Klik: **dBase IV**

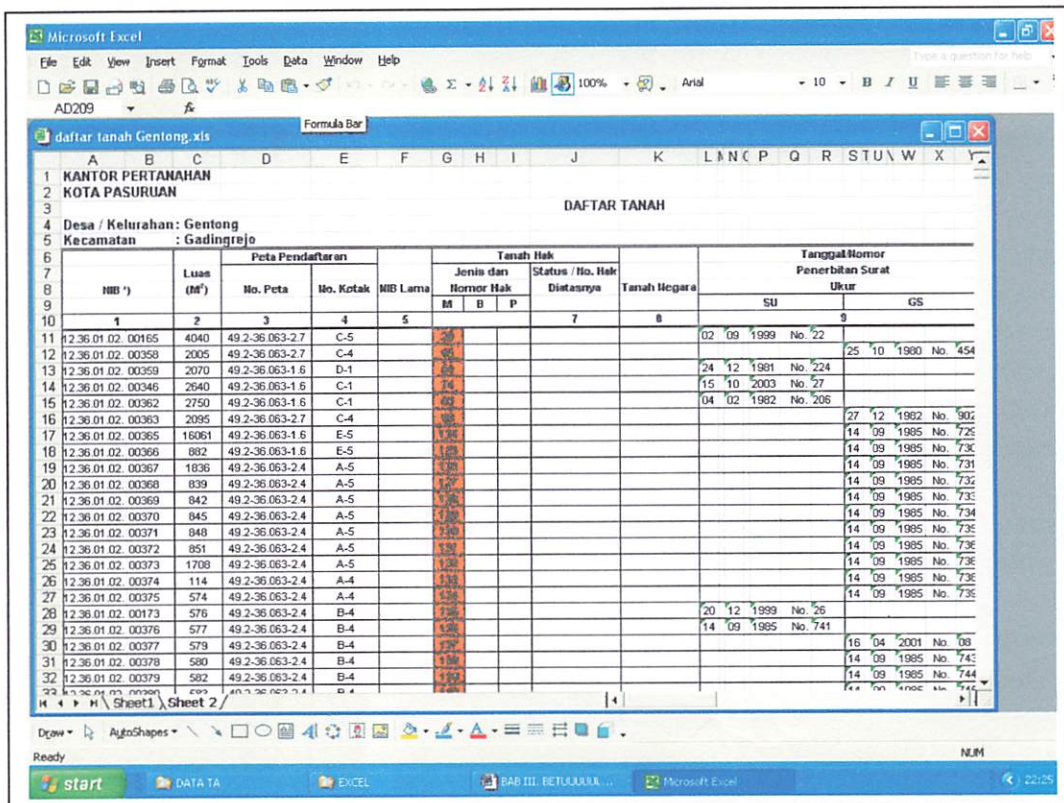

Gambar 3.19 Tampilan Export Data Base

III.10. Penggabungan Data

Penggabungan data dimaksudkan untuk memadukan data-data atribut atau data non spasial yang telah disusun dan dikelompokkan dengan data-data spasial menjadi sebuah data informasi terpadu kedalam satu sistem, sehingga dapat dilakukan analisa berdasar dua data, yang digabungkan tersebut.

Langkah-langkah penggabungan data sebagai berikut :

- Tampilkan lembar kerja ArcView
- Klik: **View**
- Klik: **New**
- Klik: **add theme**
- Klik: **view** yang akan ditampilkan, misalnya data persil bidang tanah
- Klik: **OK**
- Untuk menampilkan data klik: **Table**
- Klik: **add**
- Klik: **bidang tanah**
- Klik: **OK**
- Tampilkan tabel otomatis view1 (lang use) dengan cara klik: **Open theme table**

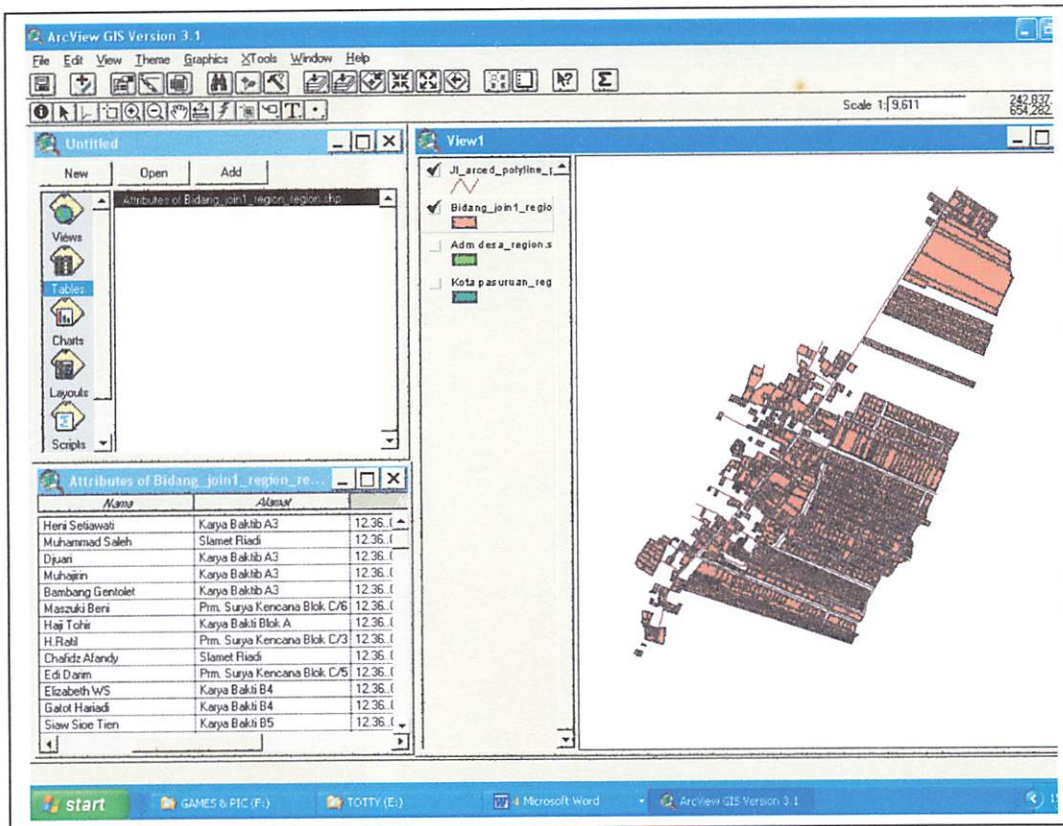

Gambar III.20 Tampilan Bidang Persil Tanah

III.10. Penyajian Informasi

Penyajian informasi merupakan penyajian hasil yang bertujuan menyajikan hasil yang dilakukan dalam penelitian mengenai Sistem Informasi Grafical Index Mapping yang Dituangkan Dalam Peta Pendaftaran Untuk Mengetahui Bidang-bidang Tanah Adapun langkah-langkah dalam penyajian informasi adalah sebagai berikut :

- Tampilkan lembar kerja Arc View
- Klik: **Open Project**
- Klik: **drive : e**
- Klik: **AGUSTIN TA**
- Klik: **SHP**

- Klik: **Add**
- Klik: **Bidang**
- Klik: **:Alamat**
- Klik: **OK**, sehingga tampil hasil informasi yang akan disajikan seperti gambar dibawah

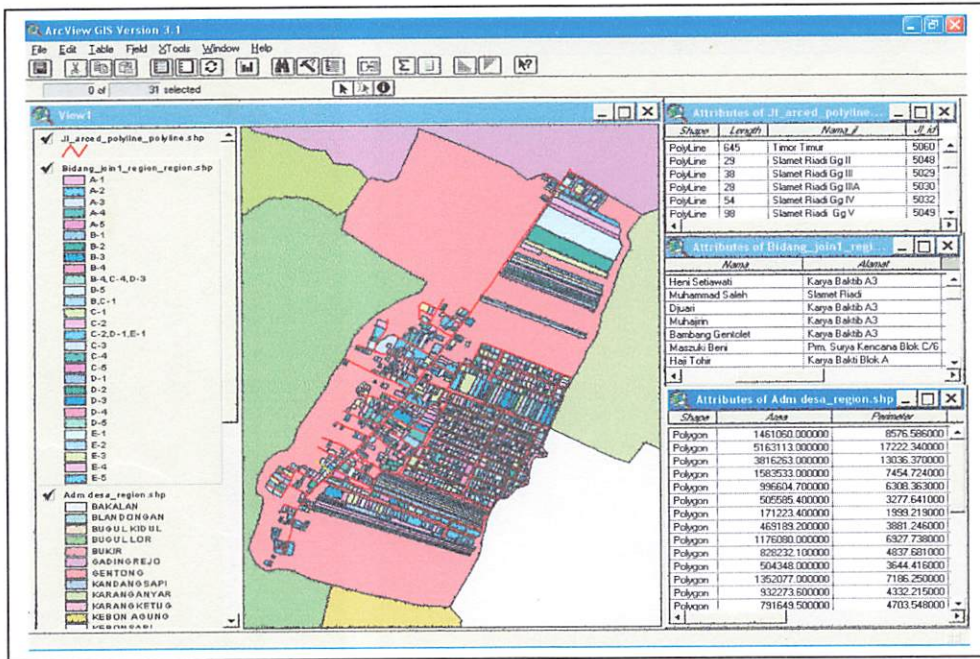

Gambar III.21 Tampilan Informasi Bidang Persil Tanah

BAB IV

HASIL DAN PEMBAHASAN

IV.1. Hasil Pemrosesan

Hasil yang diperoleh dari penelitian ini adalah tampilan yang berupa penyajian Sistim Informasi GIM (*Graphical Index Mapping*) di Kelurahan Gentong Kecamatan Gadingrejo Kota Pasuruan. Penyajian informasi ini berdasarkan data-data yang berupa data spasial dan data non-spasial (atribut) yang berhubungan dengan bidang tanah.

IV.1.1. Bidang Tanah :

Dalam penelitian ini hasil bidang tanah GIM pada desa Gentong, kecamatan Gadingrejo, kota Pasuruan :

1. Jumlah bidang tanah yang ada di Kelurahan Gentong sebanyak \pm 1967 bidang.
2. Jumlah penduduk yang ada di Kelurahan Gentong sebanyak \pm 3759 orang.
3. Bidang tanah yang hasil GIM di Badan Pertanahan Nasional mencapai \pm 1052

bidang, yang meliputi :

- | | |
|------------------------|--------------|
| 1. Rumah Tinggal | : 993 bidang |
| 2. Sawah | : 47 bidang |
| 3. Fasilitas Umum | : 3 bidang |
| 4. Tempat Pendidikan | : 3 bidang |
| 5. Tempat Ibadah | : 5 bidang |
| 6. Kantor Pemerintahan | : 1 bidang |

Bidang tanah yang belum terdaftar di Badan Pertanahan Nasional mencapai ± 915 bidang, yang meliputi :

1. Rumah Tinggal : 865 bidang
2. Sawah : 50 bidang

IV.1.2. Penomeran Sistem Lembar Peta

Penomeran dilakukan dari kiri ke kanan untuk setiap baris dan dimulai dari baris paling bawah yang terdiri dari 2 digit dari nomor satu dan berakhir nomor 11, Pada peta skala 1:1000 terdiri dari nomor zone (3 digit) dan nomor lembar peta (8 digit) sehingga berjumlah 11 digit. Antar nomor zone dan nomor lembar peta dipisahkan oleh tanda baca garis dan datar. Pada desa Gentong terdapat 7 lembar peta yang digunakan dalam penelitian ini, yaitu :

- 49.2-36.063-01-9
- 49.2-36.063-01-2
- 49.2-36.063-01-3
- 49.2-36.063-02.4
- 49.2-36.063-01-6
- 49.2-36.063-02-7
- 49.2-36.063-06-1, dimana :

contoh :

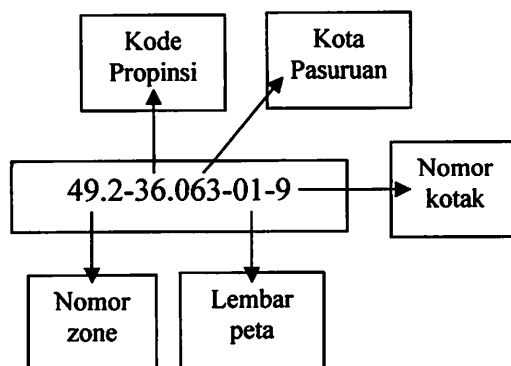

Gambar IV.1 Penomoran sistem lembar peta

Keterangan :

- 49.2 adalah nomor zone TM 3°
- 36 adalah kode propinsi Jawa Timur
- 063 adalah kode kota Pasuruan
- 01 adalah kode lembar peta
- 9 adalah nomor kotak

IV.1.3. Pemberian Nomor Identifikasi bidang tanah (NIB)

Untuk mengidentifikasi satu bidang tanah dengan bidang lainnya diperlukan tanda pengenal bidang tanah tersebut sehingga memudahkan untuk mencari atau membedakan bidang tanah yang dimaksud dengan bidang tanah yang lainnya. Pada kelurahan Gentong pemberian NIB diberikan terhadap bidang tanah pada pendaftaran Sistematik maupun Sporadik setelah batas-batas tanah tersebut ditetapkan dan dicatumkan dalam daftar isian 201. Tata cara pemberian NIB diatur dalam PMNA/KBPN No. 2 Tahun 1996 adalah :

12.36.01.02.0035, dimana :

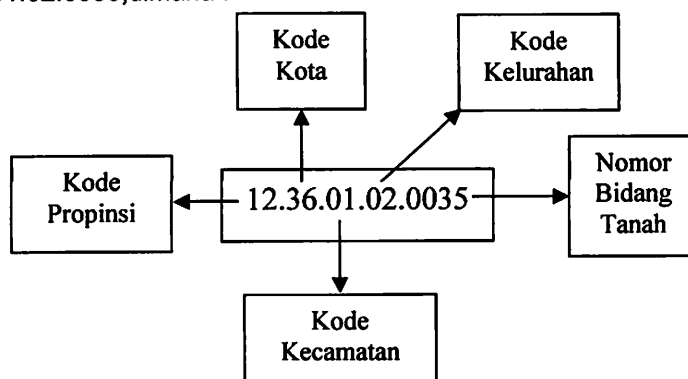

Gambar IV.2 Pemberian Nama Nomer Identifikasi Bidang Tanah

Keterangan :

- o 2 digit pertama : 12 adalah kode Propensi Jawa Timur
- o 2 digit kedua : 36 adalah kode Kota Pasuruan

- 2 digit ketiga : 01 adalah kode kecamatan Gadingrejo
- 2 digit keempat : 02 adalah kode kelurahan Gentong
- 5 digit terakhir : 00035 adalah nomor bidang tanah

IV.1.4. Hasil Pemrosesan Data Atribut

1. Basis Data

Basis data terdiri dari data spasial dan non-spasial yang disimpan dalam bentuk table yang diberi identitas (ID) dan keterangan tersendiri, dan merupakan keterangan dari data spasial yang digunakan, Setiap informasi dalam data spasial di beri ID masing-masing dan seunik mungkin agar mudah dalam penggabungan data dan pemanggilan kembali data tersebut.

Basis data dalam penelitian ini dibuat dan di susun dengan menggunakan perangkat lunak Microsoft excel. Contoh hasil pembuatan basis data dapat dilihat pada gambar IV.3. berikut ini :

ID	No. Atrib	Nama	Alamat	Atrib	Luas	No. peta	No. Atrib
1180	M 1330	Hera Setiawan	Karya Bakti A3	12.36.01.020025	SU22/01/1998No.191	180	45.2.36.063.2
180	M 1337	Muhammad Cahin	Sleman Flad	12.36.01.020036	SU22/01/1998No.190	180	45.2.36.063.1
180	M 1335	Djani	Karya Bakti A3	12.36.01.020037	SU22/01/1998No.188	180	45.2.36.063.2
180	M 1336	Muhajir	Karya Bakti A3	12.36.01.020038	SU22/01/1998No.189	180	45.2.36.063.1
180	M 1333	Sardiana Gendekel	Karya Bakti A3	12.36.01.020039	SU22/01/1998No.183	180	45.2.36.063.1
225	M 1334	Masruki Bera	Ptm. Surya Kencana Blok C/6	12.36.01.020040	SU22/01/1998No.187	225	45.2.36.063.1
2000	M 1329	Haji T. Isha	Karya Bakti Blok A	12.36.01.020041	SU22/01/1998No.182	2000	45.2.36.063.1
180	M 1331	H. Rudi	Ptm. Surya Kencana Blok C/2	12.36.01.020042	SU22/01/1998No.184	180	45.2.36.063.2
180	M 1332	Chaikur Alandy	Sleman Flad	12.36.01.020043	SU22/01/1998No.185	180	45.2.36.063.2
295	M 1333	Eti Darni	Ptm. Surya Kencana Blok C/5	12.36.01.020044	SU22/01/1998No.186	295	45.2.36.063.2
180	M 1345	Handayani S	Karya Bakti B4	12.36.01.020045	SU22/01/1998No.190	180	45.2.36.063.2
180	M 1341	Gatot Hanaid	Karya Bakti B4	12.36.01.020046	SU22/01/1998No.194	180	45.2.36.063.1
180	M 1343	Siara Suci Tern	Karya Bakti B5	12.36.01.020047	SU22/01/1998No.196	180	45.2.36.063.1
180	M 1344	Hidra Nurjan	Ptm. Surya Kencana Blok C/1	12.36.01.020048	SU22/01/1998No.197	180	45.2.36.063.1
180	M 1342	Muhammad Fauzi	Karya Bakti B5	12.36.01.020049	SU22/01/1998No.195	180	45.2.36.063.1
180	M 1346	Ariska Irfani	Karya Bakti Blok A	12.36.01.020050	SU22/01/1998No.199	180	45.2.36.063.1
180	M 1338	H. Kurniawan	Karya Bakti A3	12.36.01.020051	SU22/01/1998No.192	180	45.2.36.063.1
180	M 1340	Endang Purnawati	Karya Bakti B5	12.36.01.020052	SU22/01/1998No.193	180	45.2.36.063.2
180	M 1348	Buang Estegono	Karya Bakti B5	12.36.01.020053	SU22/01/1998No.201	180	45.2.36.063.2
234	M 1347	Munawar	Ptm. Surya Kencana Blok B/1	12.36.01.020054	SU22/01/1998No.203	234	45.2.36.063.1
180	M 1351	Hinda Sawana	Sleman Flad. Gg. D1	12.36.01.020055	SU22/01/1998No.206	180	45.2.36.063.2
180	M 1354	Hinda Susanto	Karya Bakti A3	12.36.01.020056	SU22/01/1998No.207	180	45.2.36.063.2
180	M 1355	Junianto	Karya Bakti A4	12.36.01.020057	SU22/01/1998No.208	180	45.2.36.063.1
180	M 1356	Indung Susandi	Karya Bakti A5	12.36.01.020058	SU22/01/1998No.209	180	45.2.36.063.1
180	M 1357	Yati Sudaman	Karya Bakti B6	12.36.01.020059	SU22/01/1998No.210	180	45.2.36.063.1
180	M 1349	Dawen Tjandi	Karya Bakti B5	12.36.01.020060	SU22/01/1998No.202	180	45.2.36.063.1
180	M 1352	Chalikus Saadiah	Ptm. Surya Kencana Blok B/6	12.36.01.020061	SU22/01/1998No.205	180	45.2.36.063.2
180	M 1350	Kusumawati	Sleman Flad V04	12.36.01.020062	SU22/01/1998No.211	180	45.2.36.063.2
180	M 1358	Al-Idgones	Karya Bakti B7	12.36.01.020063	SU22/01/1998No.203	180	45.2.36.063.1
180	M 1351	Zugra Atulsi SE	Ptm. Surya Kencana Blok B/5	12.36.01.020064	SU22/01/1998No.204	180	45.2.36.063.2
500	M 1359	Marsidi	Ptm. Surya Kencana Blok B/1	12.36.01.020065	SU22/01/1998No.216	500	45.2.36.063.1
180	M 1361	Fitriani Nono	Karya Bakti A3	12.36.01.020066	SU22/01/1998No.216	180	45.2.36.063.1
180	M 1359	Ira Wuland	Karya Bakti Blok A	12.36.01.020067	SU22/01/1998No.212	180	45.2.36.063.2
225	M 1361	Muhammad Syarifudin	Karya Bakti B6	12.36.01.020068	SU22/01/1998No.214	225	45.2.36.063.1
225	M 1363	Muli	Ptm. Surya Kencana Blok B/1	12.36.01.020069	SU22/01/1998No.213	225	45.2.36.063.1

Gambar IV.3. Hasil Pembuatan Tabel Basis Data Persil Tanah

2. Join Item Data

Setelah menyusun data atribut pada Microsoft Exel, data tersebut kemudian diekspor ke dalam Arc View. Data dari Microsoft Exel ke Arc View GIS.

Proses join item merupakan penggabungan antara data spasial dan data atribut sehingga data spasial mempunyai atribut sesuai databasanya. Tabel yang diperoleh dan pembentukan topologi, digabungkan (join) dengan tabel hasil.. Join item mempunyai syarat dalam dua tabel yang akan digabungkan mempunyai ID yang sama. Contoh dari proses join item dapat dilihat pada gambar IV.4 berikut ini

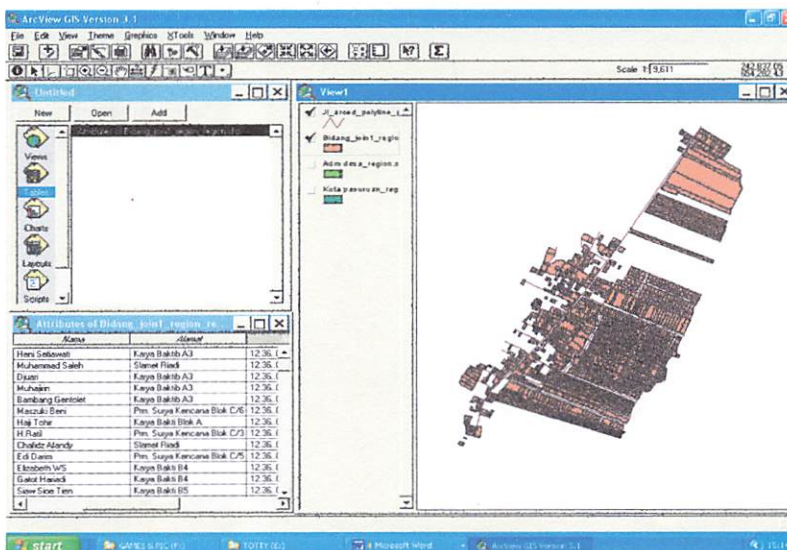

Gambar IV.4. Hasil Proses Join Item

3. Desain Warna Peta Sistem Informasi GIM

Dalam Desain warna Sistem Informasi GIM ini, hal utama yang harus dilakukan adalah seleksi dan penambahan objek tematik serta penentuan skala peta. Kedua hal ini sangat vital sekali dalam proses desain Sistem Informasi GIM Sebelum melakukan pewarnaan pada objek, simbol dan warnanya dengan bantuan kotak dialog "Legend Editor" seperti berikut. Tentukan "Unique Value" sebagai isi item "Values Field", "Bountiful

Harvest” sebagai isi item “Color Schemes” dan dijadikan data yang terekam di dalam atribut (field) “Keterangan” (atau kamus data yang tercatat) sebagai isi dari kolom tabel

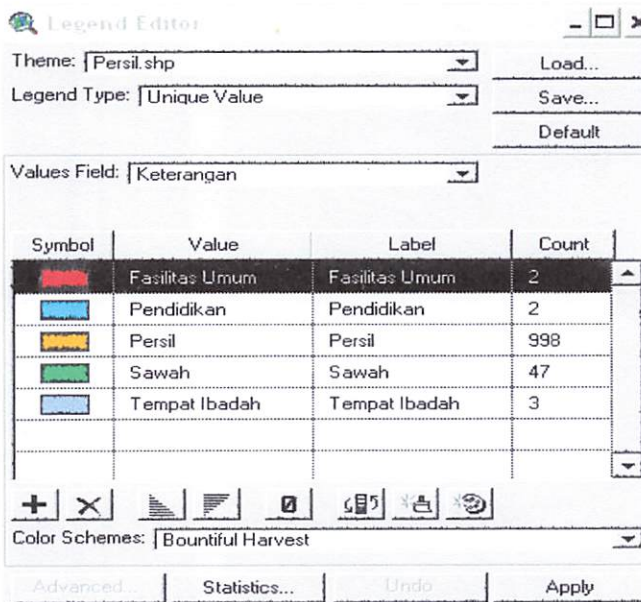

Gambar IV.5. Legend Editor

- Untuk menentukan pewarnaan pada objek-objek dan luasan pada gambar sesuai dengan keinginan dapat dilakukan dengan bantuan “color palette.”



Gambar IV.6 Color Palette

- Jika menginginkan warna yang lebih spesifik dapat dilakukan dengan bantuan “Specify Color”

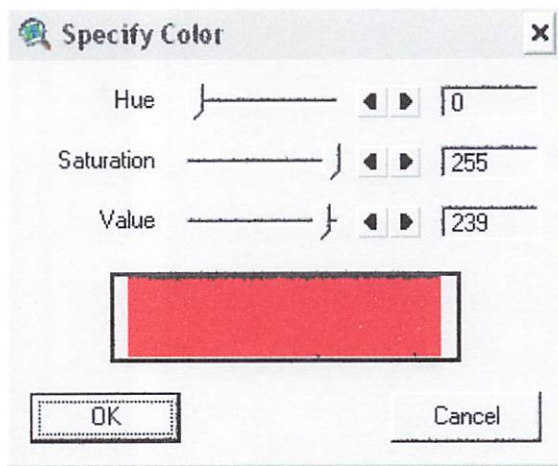

Gambar IV.7 Specify Color

IV.2. Pembahasan Hasil

Tujuan diadakannya GIM adalah untuk mendapatkan data-data kepemilikan bidang tanah secara jelas sehingga dapat menghindari sengketa tanah dan tercapainya tertib administrasi pertanahan.pemanfaatan GIM dalam penelitian ini antara lain berguna untuk :

➤ Bagi Pemeritah :

1. Membantu Pemerintah dalam hal ini khususnya BPN untuk melakukan penyusunan informasi bidang-bidang tanah hasil pengukuran sistimatik maupun sporadik yang memiliki serifikat hak atas tanah.
2. Membantu Pemerinah dalam hal ini khususnya BPN unuk melakukan pekerjaan yang sama pada tahun-tahun mendatang.

➤ Bagi Masyarakat :

1. Untuk mempermudah dan membantu masyarakat dalam pengurusan sertifikat tanah
2. Menghindari terjadinya sengketa tanah antara masyarakat.

- Adanya nama yang sama untuk bidang yang berbeda, hal ini bisa saja terjadi karena satu orang bisa memiliki dua bidang tanah tetapi memiliki nomor indinifikasi bidang yang berbeda. Maka hal ini akan terjadi hubungan satu ke banyak (1: N) artinya satu nilai entity berhubungan dengan beberapa nilai entity yang lainnya. Pada kelurahan Gentong ada dua bidang tanah yang memiliki satu pemilik, contoh :

Tabel IV.1. Contoh Tabel Hubungan 1:N yang belum dinormalisasi

NIB	Nama Pemilik	Alamat Pemilik
00828	Gunawan Yuslam	Jl. Karya Bakti B3/16
00364	Gunawan Yuslam	Jl. Karya Bakti B3/16
00875	Khusnul Kusuma	Jl. Slamet Riyadi Gg 16/3
00454	Ir. Djoko Amiludin	Jl. Karya Bakti A2/20
00533	Ir. Djoko Amiludin	Jl. Karya BAKti A2/20

Untuk menghilangkan kasus tersebut diadakan normalisasi tabel, seperti contoh dibawah ini :

Tabel IV.2. Contoh Tabel Hubungan 1:N yang sudah dinormalisasi

NIB	Nama	Nama Pemilk	Alamat Pemilik
00828	Gunawan Yuslam	Gunawan Yuslam	Jl. Karya Bakti B3/16
00364	Gunawan Yuslam	Khusnul Kusuma	Jl. Slamet Riyadi Gg 16/3
00875	Khusnul Kusuma	Ir. Djoko Amiludin	Jl. Karya Bakti A2/20
00454	Ir. Djoko Amiludin		
00533	Ir. Djoko Amiludin		

➤ Adanya kemungkinan perubahan status kepemilikan tanah, pada kelurahan Gentong terjadi peralihan hak atas tanah hal ini dapat terjadi oleh 2 faktor :

1. Peristiwa hukum

Contoh : Seseorang meninggal ada mewariskan bidang tanahnya kepada keluarga yang ditinggalkanya.

2. Perbuatan hukum

Contoh : adanya bidang bidang tanah yang dihibahkan, tanah dijual.

Untuk memberikan kepastian hukum dalam perubahan hak atas tanah tersebut diterbitkan surat ukur yang merupakan salah satu syarat bagi pendaftaran peralihan hak atas tanah, yang diatur dalam PP No 10 tahun 1961 yang tentang pendafaran tanah.

Jika ada perselisihan tetang batas antara beberapa bidang tanah yang diletakkan berbatasan atau perselisihan tentang siapa yang berhak atas suatu bidang tanah maka panitia berusaha menyelesaikan secara damai.

Contoh : sengketa tanah karena batas, sengketa tanah karena sertifikat ganda.

Jika usaha tersebut diatas gagal, maka yang berkepetingan dalam perselisihan batas maupun dalam perselisihan batas maupun dalam perselisihan tentang siapa yang berhak sebenarnya dapat mengajukan gugatan kepada pengadilan negeri.

- Kemudahan kemutahiran data, dengan adanya sistem Informasi GIM ini diharapkan informasi kepemilikan tanah di wilayah kelurahan Gentong dapat diketahui secara pasti, sehingga nantinya pemerataan informasi GIM yang berbasis komputer dapat digunakan untuk memasukan data, mengubah data serta melakukan analisa berdasarkan perubahan data setiap hari, bulan dan tahun.

IV.2.1. Pembahasan Hasil Penyajian Peta

Hasil yang diperoleh dari penelitian ini adalah tampilan berupa peta tematik Sistem Informasi GIM Untuk memperoleh Gambaran Bidang-Bidang Tanah di Kelurahan Gentong Kecamatan Gadingrejo Kota Pasuruan

a. Peta Batas Kecamatan

Merupakan peta batas kecamatan Gadingrejo yang ada di kota Pasuruan beserta data atribut nama kecamatan, luas area, jumlah penduduk dan kepadatan penduduk. Dengan informasi ini pengguna dapat mengetahui lokasi dari masing-masing kecamatan yang ada di kota Pasuruan beserta data atribut lainnya dengan mudah mengklik di masing-masing batas administrasi atau dengan fasilitas pencarian (*search*) yang tersedia pada program. Seperti terlihat pada gambar IV.8 dibawah ini.

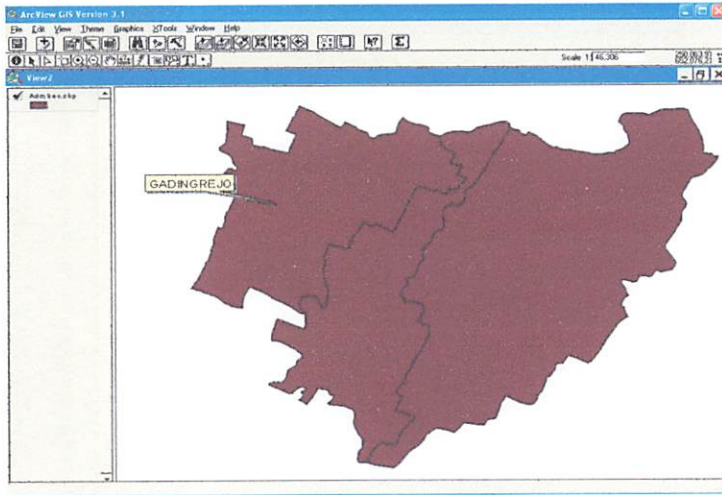

Gambar IV.8. Peta Batas Kecamatan

b. Peta Batas Kelurahan

Merupakan peta batas kelurahan Gentong yang ada di kota Pasuruan berserta data atribut pendukung seperti halnya pada peta batas kecamatan yaitu data atribut nama kelurahan, jumlah penduduk, luas area dan kepadatan penduduk. Dengan informasi ini pengguna dapat mengetahui lokasi dari masing-masing kecamatan yang ada di kota Pasuruan beserta data atribut lainnya dengan mudah mengklik di masing-masing batas administrasi atau dengan fasilitas pencarian (*search*) yang tersedia pada program. Seperti terlihat pada gambar IV.9. dibawah ini.

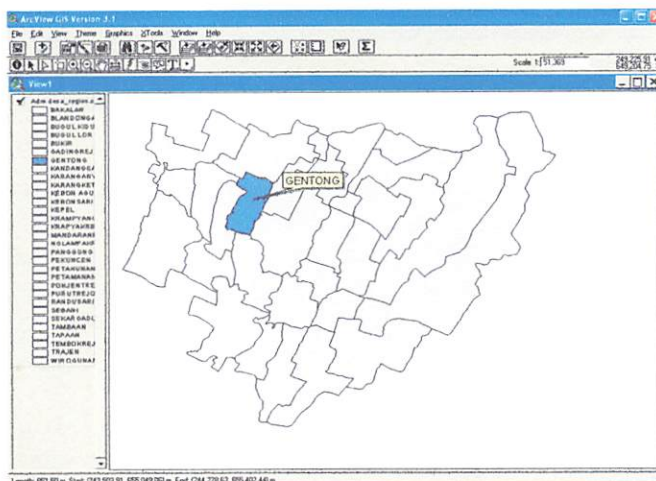

Gambar IV.9. Peta Batas Kelurahan

c. Peta Jaringan Jalan

Merupakan peta jaringan jalan yang ada di kelurahan Gentong. Berisi data atribut nama jalan dan panjang jalan. Seperti halnya pada peta batas kecamatan dan kelurahan, pada peta jaringan ini pengguna dapat melakukan editing data atribut yang ada. Untuk mengetahui lokasi jalan dapat dilakukan dengan beberapa cara yaitu dengan mengklik langsung pada peta jalan yang diinginkan atau melalui fasilitas pencarian (*search*) yang terdapat pada program. Seperti terlihat pada gambar IV.10 dibawah ini.

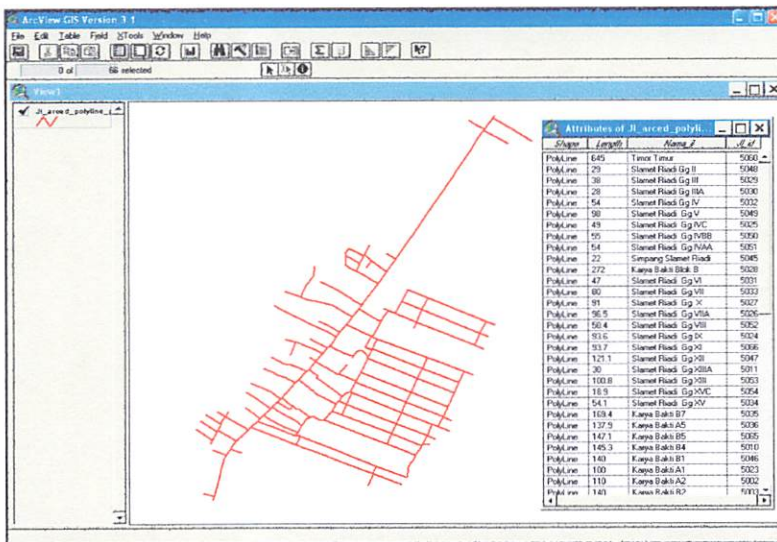

Gambar IV.10. Peta Jaringan Jalan

d. Peta Bidang Tanah

Merupakan peta persil tanah yang ada di kelurahan Gentong kecamatan Gadingrejo kota Pasuruan. Setiap persil tanah memuat informasi pertanahan. Pengguna mengetahui lokasi masing-masing persil tanah dengan cara mengklik langsung pada peta atau melalui fasilitas pencarian **Find (search)** dan **Query**.

- Menggunakan perintah Find (search)

Apabila lokasi persil tanah sudah ditemukan, maka lokasi tersebut akan berkedip dan berwarna kuning. Dengan catatan tool *Find* hanya mencari individu unsur spasial (satu persatu). Pada contoh dibawah ini, hanya satu persil yang memenuhi deskripsi yang diketikkan. Tetapi jika contoh pengguna memiliki peta tataguna lahan dan ia menggunakan tool *Find* untuk mencari lahan dengan peruntukan daerah industri, maka kemungkinan terdapat lebih dari satu unsur polygon yang memenuhi kriteria ini. Tetapi sayangnya tool *Find* hanya akan menampilkan unsur (record) pertama yang dapat ditemukan. Sementara unsur-unsur polygon lainnya (record kedua dan seterusnya) yang masih memenuhi kriteria yang sama, dapat ditampilkan dengan menggunakan kembali tool tersebut. Dengan menggunakan *button* "find"  untuk menempatkan atau menggambar unsur tertentu di dalam *theme* yang aktif. Sebagai contoh jika pengguna ingin menemukan (mencari) suatu "persil" , maka langkah-langkah berikut dapat ditempuh dengan menampilkan view dan aktifkan theme

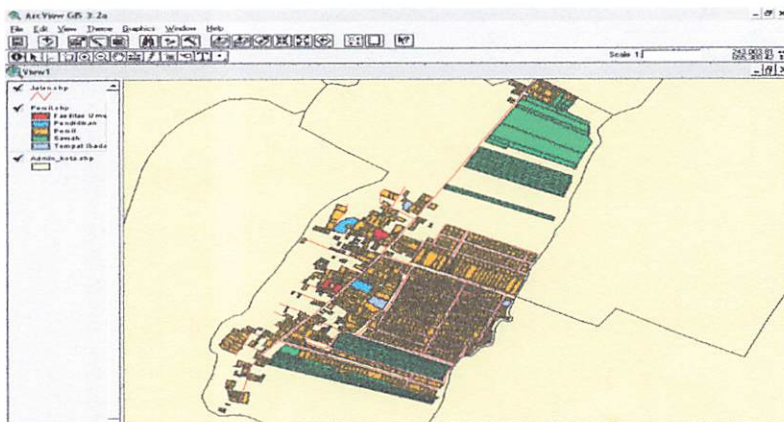

Gambar IV.11. Peta Bidang Tanah

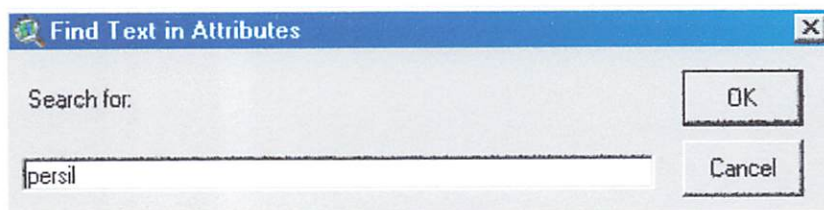

Gambar IV.12 Kotak Dialog “Find Text in Attributes”

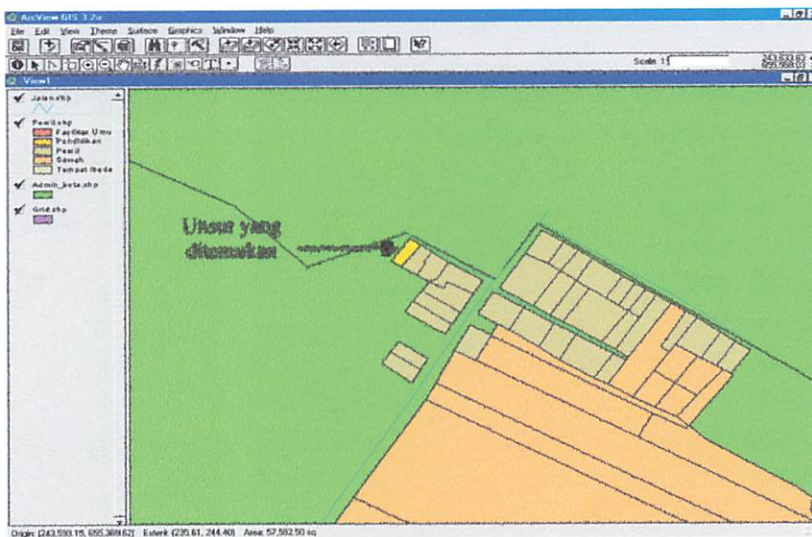

Gambar IV.13 Tampilan Unsur Spasial Yang Ditemukan oleh Tool

- Menggunakan Query Expression

Pengguna dapat juga mengetahui lokasi masing-masing persil tanah dengan cara mengklik langsung pada peta atau melalui fasilitas pencarian **Query**. Apabila lokasi persil tanah sudah ditemukan, maka lokasi tersebut akan berkedip dan berwarna kuning. Tool *query expression* merupakan definisi rinci (ekspresi) yang digunakan untuk menentukan apa (record atau unsur spasial) yang sebenarnya akan dipilih oleh pengguna. Membuat *query expression* adalah cara yang tepat untuk melakukan

pemilihan terhadap unsur-unsur, karena dengan ekspresi ini dapat melibatkan banyak atribut, operator, proses hitungan dan ditunjang dengan SQL (Structur Query Lenguage). Sehingga pertanyaan yang sifatnya kompleks dapat dieksekusi dengan cepat dan tepat. Seperti terlihat pada gambar IV.14 dibawah ini.

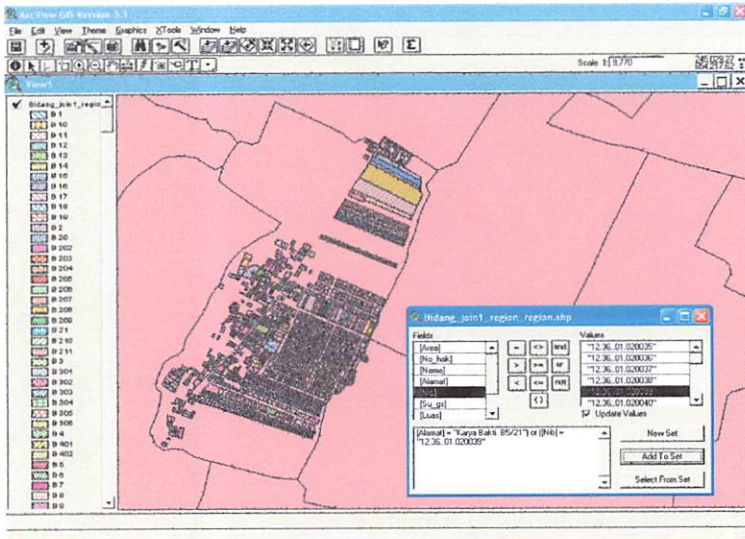

Gambar IV.14. Tool Query

IV.3. Pembahasan Hasil Penyajian Data Atribut

Di dalam setiap data spasial persil tanah memiliki data atribut yang berisi berbagai informasi berkaitan dengan pertanahan seperti; nomor persil, nama pemilik, alamat pemilik, jenis/nomor hak, tanggal surat ukur, nomor surat ukur, luas area, nomor peta, nomor kotak, peta dasar, letak tanah dan keterangan. Seperti terlihat pada gambar IV.15. dibawah ini.

ID	Nama	Alamat	Desa	Kecamatan	Luas	...
1150	M 1130	Hari Setiawan	Karya Bakti A3	Sijunjung	180	43.2.36.063.2 E.2
180	M 1137	Muhammad Saleh	Sistem Flood	Sijunjung	180	43.2.36.063.1 D.5
180	M 1135	Quam	Karya Bakti A3	Sijunjung	180	43.2.36.063.2 E.2
180	M 1136	Muhajirin	Karya Bakti A3	Sijunjung	180	43.2.36.063.1 C.6
180	M 1130	Elizaberg Gernzel	Karya Bakti A3	Sijunjung	180	43.2.36.063.1 E.4
225	M 1134	Mariaus Bera	Pem. Suaya Kencana Blok. C/A	Sijunjung	187	43.2.36.063.1 E.3
2000	M 1129	Hua Tain	Karya Bakti Blok A	Sijunjung	2000	43.2.36.063.1 D.2
180	M 1131	Hi Hani	Pem. Suaya Kencana Blok. C/A	Sijunjung	184	43.2.36.063.2 A.2
180	M 1132	Charlot Alandy	Sistem Flood	Sijunjung	180	43.2.36.063.2 A.3
295	M 1133	E.8.Drasa	Pem. Suaya Kencana Blok. C/A	Sijunjung	186	43.2.36.063.1 D.3
180	M 1145	Elisabeth YG	Karya Bakti B4	Sijunjung	180	43.2.36.063.2 D.3
180	M 1141	Grant Herand	Karya Bakti B4	Sijunjung	180	43.2.36.063.1 E.3
180	M 1143	Sara Suci Tern	Karya Bakti B5	Sijunjung	180	43.2.36.063.1 D.4
180	M 1144	Helen Angene	Pem. Suaya Kencana Blok. C/A	Sijunjung	187	43.2.36.063.1 E.2
180	M 1142	Muhammad Fauzi	Karya Bakti B5	Sijunjung	180	43.2.36.063.1 D.5
180	M 1140	Asudea Vran	Karya Bakti Blok A	Sijunjung	180	43.2.36.063.1 E.4
180	M 1139	Hi Komariah	Karya Bakti A3	Sijunjung	180	43.2.36.063.1 E.3
180	M 1140	Endang Purawarningsih	Karya Bakti B5	Sijunjung	180	43.2.36.063.2 A.2
180	M 1140	Buang Komarion	Karya Bakti B5	Sijunjung	201	43.2.36.063.2 B.3
234	M 1147	Mugianto	Pem. Suaya Kencana Blok. B/A	Sijunjung	234	43.2.36.063.1 C.5
180	M 1150	I Made Samsona	Sistem Flood Sig. B/C	Sijunjung	207	43.2.36.063.2 A.2
180	M 1154	Harold Sulisty	Karya Bakti A3	Sijunjung	180	43.2.36.063.1 C.1
180	M 1155	Juwandito	Karya Bakti A3	Sijunjung	200	43.2.36.063.1 D.2
180	M 1156	Indung Simand	Karya Bakti B5	Sijunjung	210	43.2.36.063.1 D.1
180	M 1149	Dewi Tyeby	Pem. Suaya Kencana Blok. B/A	Sijunjung	202	43.2.36.063.1 E.3
180	M 1152	Chalihan Sirendah	Pem. Suaya Kencana Blok. B/A	Sijunjung	205	43.2.36.063.2 A.3
180	M 1150	Kusumanto	Sistem Flood V/A	Sijunjung	211	43.2.36.063.2 A.3
180	M 1150	Ali Agandi	Karya Bakti B7	Sijunjung	203	43.2.36.063.1 E.4
180	M 1151	Anggi Astuti SE	Pem. Suaya Kencana Blok. B/A	Sijunjung	204	43.2.36.063.2 B.3
500	M 1165	Marah	Pem. Suaya Kencana Blok. B/A	Sijunjung	210	43.2.36.063.1 E.5
180	M 1163	Fandi Nurca	Karya Bakti A3	Sijunjung	216	43.2.36.063.1 B.3
180	M 1159	Ira Widiati	Karya Bakti Blok A	Sijunjung	212	43.2.36.063.2 D.6
225	M 1161	Muhammad Syaefudin	Karya Bakti B5	Sijunjung	214	43.2.36.063.1 D.5
225	M 1160	Mubi	Pem. Suaya Kencana Blok. B/A	Sijunjung	213	43.2.36.063.1 C.5

Gambar IV.15. Data Atribut Persil Tanah

Pada tabel atribut data persil tanah selain memiliki fungsi menyajikan berbagai informasi tentang pertanahan juga dapat dilakukan *updating* data yaitu apabila terdapat perbaikan atau penambahan data atribut baru sesuai dengan tahun, bulan dan hari.

Dengan adanya informasi data atribut dari masing-masing persil tanah diharapkan pengguna dapat mengetahui secara cepat dan lengkap. Untuk dijadikan bahan masukan dalam pengambilan keputusan dalam rangka peningkatan kualitas pertanahan.

BAB V**KESIMPULAN DAN SARAN****V.1 Kesimpulan**

1. *Graphical Index Mapping* (GIM) adalah Peta yang memuat bidang-bidang tanah yang sudah terdaftar haknya dan bidang-bidang tanah tersebut belum dipetakan pada peta pendaftaran. GIM akan menghasilkan dua produk yang saling berkaitan yaitu daftar tanah (persil) dan peta indek grafis yang dituang dalam peta pendaftaran tanah. Tujuan Umum dari Pembuatan GIM adalah untuk mengumpulkan data pendukung bagi kegiatan administrasi pertanahan, dan mengurangi perselisihan sosial mengenai tanah.
2. Luas Kelurahan Gentong, kecamatan Gadingrejo, kota Pasuruan $\pm 77.153.700$ m², mempunyai jumlah penduduk ± 3759 orang dan jumlah bidang tanah ± 1967 bidang Jumlah bidang tanah yang sudah terdaftar di Pertanahan ± 1052 dan yang belum terdaftar ± 915 bidang. Dengan rincian bidang sebagai berikut :

1. Rumah Tinggal : 993 bidang
2. Sawah : 47 bidang
3. Fasilitas Umum : 3 bidang
4. Tempat Pendidikan : 3 bidang
5. Tempat Ibadah : 5 bidang
6. Kantor Pemerintahan : 1 bidang

Bidang tanah yang belum terdaftar di Badan Pertanahan Nasional mencapai ± 915 bidang, yang meliputi :

1. Rumah Tinggal : 865 bidang
2. Sawah : 50 bidang

3. Dengan kejelasan sistim informasi GIM permasalahan yang ada dengan mudah di tanggulangi baik dari pihak instansi maupun masyarakat setempat.
4. Berbasis pada komputer, sistem informasi informasi GIM dapat digunakan untuk memasukkan data, mengubah data, menghapus data serta melakukan analisa berdasarkan perubahan data setiap tahun, bulan bahkan hari.

V.2. Saran-Saran

1. Pembuatan GIM ini sangat penting sekali, karena untuk memudahkan BPN dalam mendata bidang-bidang tanah yang telah terdaftar dan belum terdaftar.
2. Dengan adanya informasi GIM ini menghindari sengketa tanah dan tertib administrasi pertanahan.
3. Adanya kesulitan untuk mendapatkan data bidang tanah di Badan Pertanahan Nasional, sehingga data yang digunakan dalam penyajian penelitian ini kurang lengkap dan tidak maksimal, oleh karena itu diharapkan agar pada penelitian-penelitian selanjutnya yang berhubungan dengan pertanahan terciptanya kerja sama yang baik antara mahasiswa dengan instansi terkait.

DAFTAR PUSTAKA

1. Aalders, H.J.G.L, 1990, *Land Information System: Data Theory*, Faculty Geodesy, Technical University Delf, The Netherlands.
2. Bogaerts, M.J.M, 1988, *Land Information System*, Lecture Note, ITC-Enschede, The Netherlands.
3. *Materi Pengukuran dan Pemetaan Pendaftaran Tanah*,1998, *Petunjuk Teknis Peraturan Menteri Negara Agraria/ Kepala BPN No.3* tahun 1997, Badan Pertanahan Nasional.
4. Peraturan Pemerintah RI no.24 Tahun 1997, *tentang Pendaftaran Tanah* ,Lembar Negara RI No.59
5. Chomzah Achmad A, 2002, *Hukum Pertanahan*, Dosen Hukum Agraria di Universitas Krisnadwipayana, Jakarta.
6. Hennsen J.L.G, 1987, *Land Information System*, The University Of Adelaide.
7. Handoyo, Y.S, 1996, *Sistim Informasi Geografis*, FTSP Jurusan Teknik Geodesi, ITN Malang.
8. Larsson, G, 1991, *Land Registration and Cadastral System: Tools for Land Information and Management*, Langman Scientific and Technical, Essex, England.
9. Lunnay, 1999, *Land Information System*, The University Of Adelaide.
10. Prahasta Eddy, 2002, *Konsep-konsep Dasar Sistim Informasi Geografis*, Bandung
11. Sunarya DK, 2002, *Diktat Sistem Basis Data*, FTSP Jurusan Teknik Geodesi, ITN Malang.
12. Sutanta, S, 1996, *Sistim Basis Data*, Andi Yogyakarta.

LAMPIRAN DAFTAR TAMA

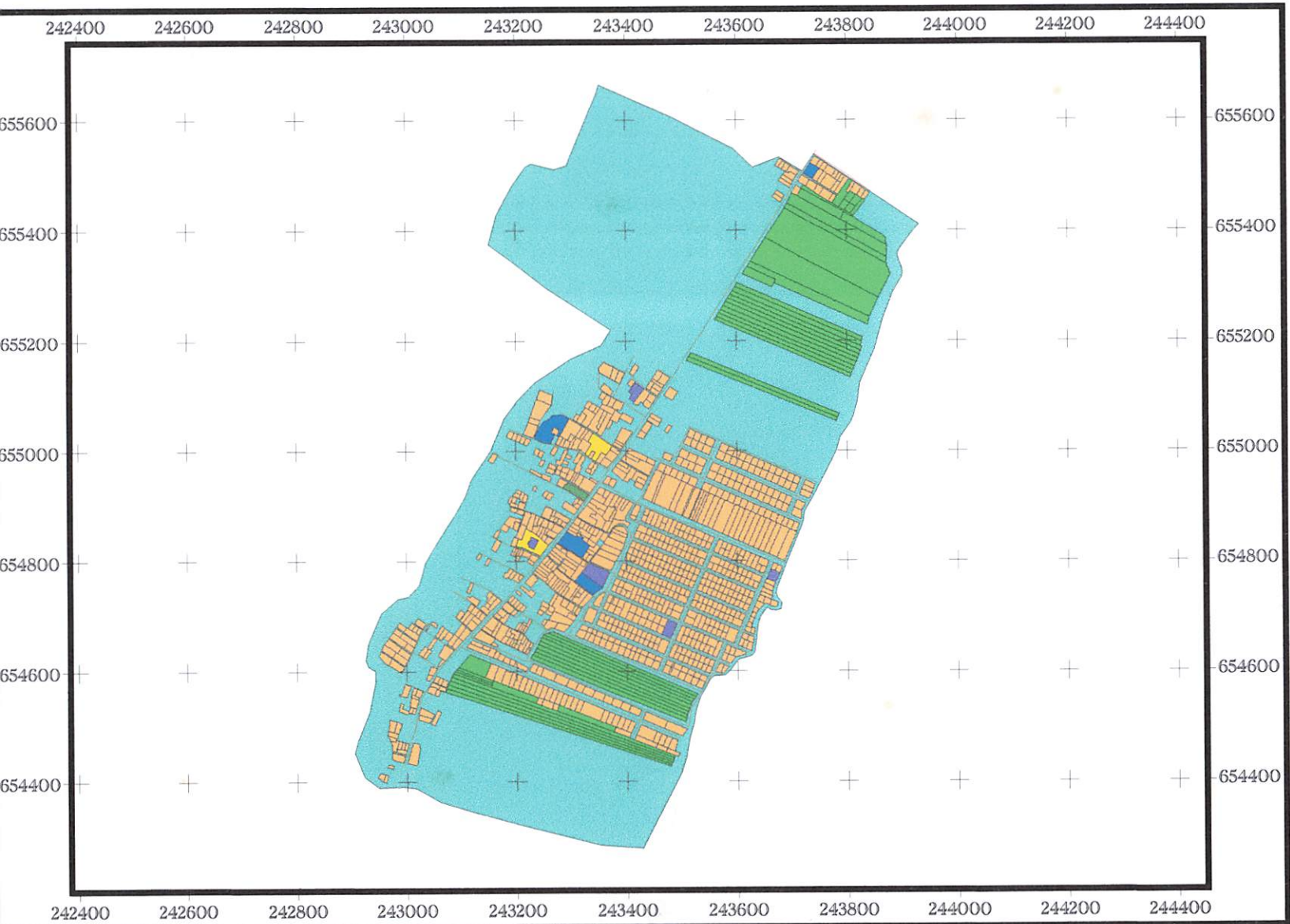

**PETA SISTEM INFORMASI GIM
(KELURAHAN GENTONG-PASURUAN)**

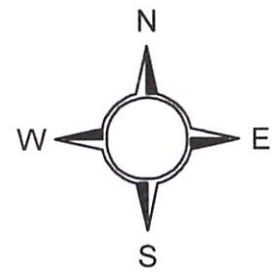

-  **Jalan.shp**
-  **Persil_region.shp**
-  **Fasilitas Umum**
-  **Pemerintahan**
-  **Pendidikan**
-  **Persil**
-  **Sawah**
-  **Tempat Ibadah**
-  **Tanah kosong.shp**

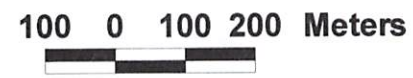

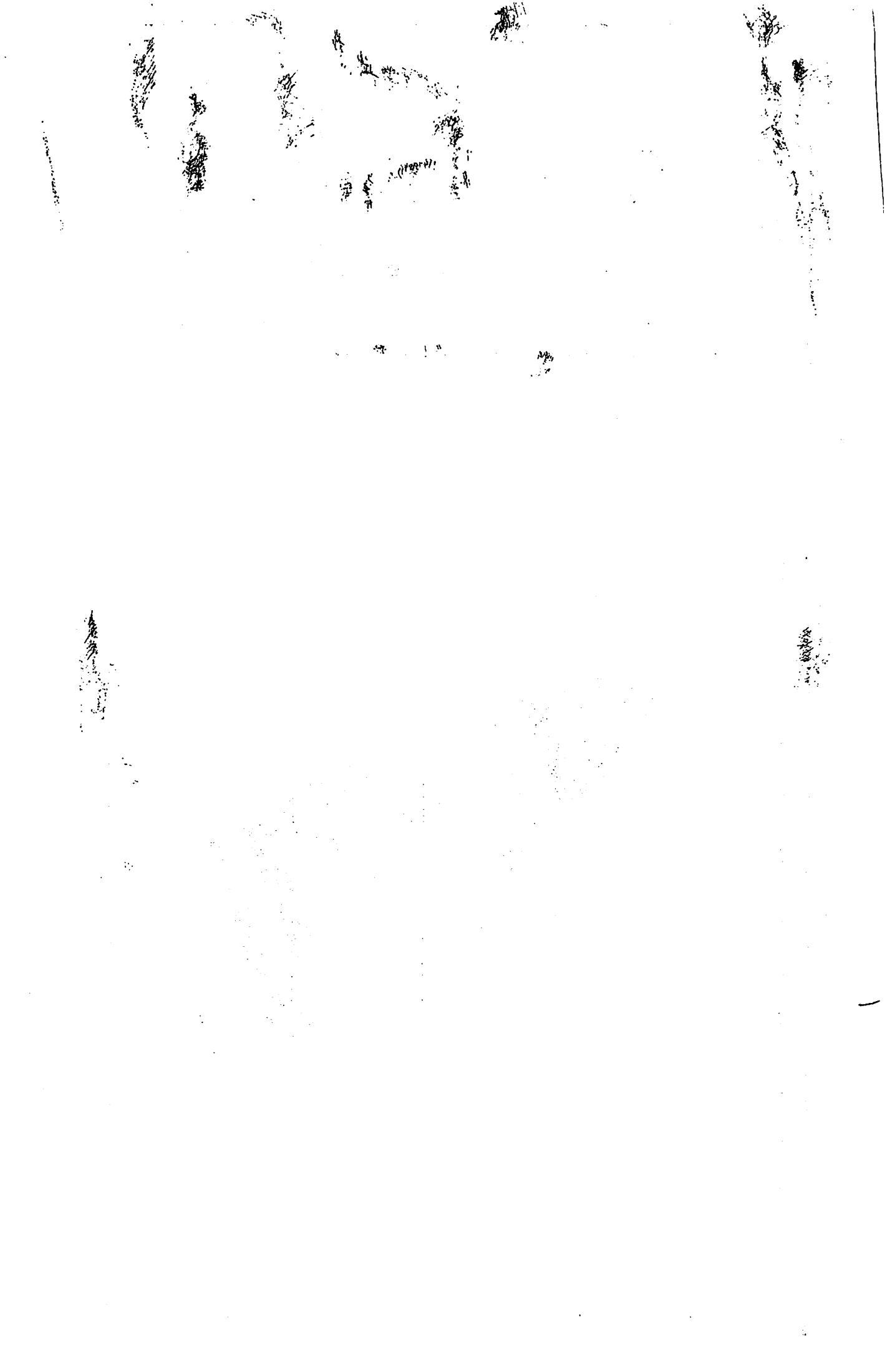

	A	B	C	D	E	F	G	H	I	J	K	L
1035	101027	Yusuf Budianto	Karya Bakti A8/1	M 999	GS01/04/1996No.238	49.2-36.063-01-6	A-2	12.36.01.0201181	42	79	Bidang	1
1036	101010	Yusuf Budianto	Slamet Riadi IVA/37	M 1300	SU10/09/2002No.7	49.2-36.063-01-6	C-2,D-1,E-1	12.36.01.0200318	44	121	Bidang	1
1037	101011	Yusuf Daunuata	Slamet Riadi IVA/48	M 1304	SU01/04/2003No.11	49.2-36.063-01-3	C-2,D-1,E-1	12.36.01.0200323	78	277	Bidang	1
1038	101012	Yusuf Mushtakim	Karya Bakti A6/10	M 622	GS06/07/1993No.703	49.2-36.063-02-4	C-2,D-1,E-1	12.36.01.0200703	54	182	Bidang	1
1039	101013	Yusup Bairahman	Karya Bakti Blok A/2	M 347	GS16/01/1989No.52	49.2-36.063-02-4	C-2,D-1,E-1	12.36.01.0200492	43	112	Bidang	1
1040	101014	Yuwono husodo	Slamet Riadi IVA/3	M 589	GS04/07/1992No.595	49.2-36.063-01-6	C-2,D-1,E-1	12.36.01.0200677	43	113	Bidang	1
1041	101015	Zaenal Arfin	Slamet Riadi IVA/26	M 664	GS20/08/1993No.854	49.2-36.063-01-6	C-2,D-1,E-1	12.36.01.0200742	71	255	Bidang	1
1042	101016	Zaenal Faozan	Karya Bakti no 47	M 1249	SU10/09/2002No.59	49.2-36.063-01-6	C-2,D-1,E-1	12.36.01.0200268	48	145	Bidang	1
1043	101017	Zaenal Hamdali	Perum Surya Kencana Blok B/21	M 1121	SU22/01/1998No.353	49.2-36.063-02-4	C-2,D-1,E-1	12.36.01.0201238	50	136	Bidang	1
1044	101018	Zaenudin abidin	Karya Bakti A3/18	M 231	SU12/03/1988No.291	49.2-36.063-01-6	C-2,D-1,E-1	12.36.01.0200435	53	152	Bidang	1
1045	101019	Zainudin akbar	Karya Bakti no 21	M 204	SU12/03/1988No.5035	49.2-36.063-02-4	C-2,D-1,E-1	12.36.01.0200126	43	113	Bidang	1
1046	101020	Zaki Ubai	Slamet Riadi Gg XIII/4	M 297	SU09/05/1988No.362	49.2-36.063-01-6	C-2,D-1,E-1	12.36.01.0200466	43	113	Bidang	1
1047	101021	Zauhari Prianto	Karya Bakti A3/23	M 561	GS1/8/1992No.567	49.2-36.063-01-6	C-2,D-1,E-1	12.36.01.0200650	46	123	Bidang	1
1048	101022	Zen Abdullah	Karya Bakti A7/1	M 588	GS04/07/1992No.594	49.2-36.063-01-6	C-2,D-1,E-1	12.36.01.0200676	43	113	Bidang	1
1049	101023	Zuariyah	Timor Timur Gg III/10	M 713	GS27/09/1994No.1023	49.2-36.063-02-7	C-2,D-1,E-1	12.36.01.0200782	537	1975	Bidang	1
1050	101024	Zuarsak	Timor Timur no 37	M 1299	SU10/09/2002No.6	49.2-36.063-02-7	C-2,D-1,E-1	12.36.01.0200317	199	1077	Sawah	1
1051	101025	Zubir Suryadi	Slamet Riadi Gg XVIA/1	M 1400	SU22/01/1998No.253	49.2-36.063-01-6	C-2,D-1,E-1	12.36.01.0201215	66	264	Bidang	1
1052	101026	Zul karim	Karya Bakti Blok A/5	B 19	GS18/09/1997No.3105	49.2-36.063-02-4	C-2,D-1,E-1	12.36.01.0201059	68	146	Bidang	1
1053	101028	Zulkamae	Slamet Riadi Gg XV/2	M 1392	SU22/01/1998No.245	49.2-36.063-01-6	C-2,D-1,E-1	12.36.01.0201213	54	179	Bidang	1

	A	B	C	D	E	F	G	H	I	J	K	L
988	100965	Wili Tantori	Karya Bakti A5/7	M 868	GS05/08/1997No.2615	49.2-36.063-02-4	E-1	12.36.01.0200924	78	304	Bidang	1
989	100966	Winami sujiwo	Timor Timur no 9	M 821	GS05/08/1997No.2568	49.2-36.063-01-9	C-4	12.36.01.0200878	59	202	Bidang	1
990	100967	Winarto jugar	Perum Surya Kencana Blok C/6	M 800	GS05/08/1997No.2547	49.2-36.063-02-4	B-4	12.36.01.0200857	91	502	Bidang	1
991	100968	Windarto hasim	Perum Surya Kencana Blok A/12	M 1357	SU22/01/1998No.210	49.2-36.063-02-4	D-1	12.36.01.0200033	54	180	Bidang	1
992	100969	Winoto Haris	Slamet Riadi Gg XVC/1	M 969	GS05/08/1997No.2712	49.2-36.063-01-6	D-1	12.36.01.0201015	45	117	Bidang	1
993	100970	Wirdjanto ruslam	Slamet Riadi VIA/7	M 621	GS06/07/1993No.702	49.2-36.063-01-6	E-5	12.36.01.0200702	53	173	Bidang	1
994	100971	Wiriona hamit	Karya Bakti no 11	M 294	SU09/05/1988No.359	49.2-36.063-02-4	B,C-1	12.36.01.0200463	43	112	Bidang	1
995	100972	Wisnu adi sasoko	Karya Bakti no 41	M 1133	SU22/01/1998No.365	49.2-36.063-01-6	C-1	12.36.01.0201249	42	103	Bidang	1
996	100973	Wisnu Setiawan	Slamet Riadi no 29	B 1450	GS18/09/1997No.3160	49.2-36.063-01-6	C-2,D-1,E-1	12.36.01.0201114	53	111	Pendidikan	1
997	100974	Witantirso uger	Karya Bakti no 49	M 133	GS14/09/1985No.738	49.2-36.063-01-6	E-2	12.36.01.0200374	156	1168	Bidang	1
998	100975	Wiwik Apiatri	Slamet Riadi Gg III/3	M 1147	SU29/07/1999No.12	49.2-36.063-01-5	C-1	12.36.01.0200152	65	263	Bidang	1
999	100976	Wiwik Indonerita	Slamet Riadi Gg XI/4	M 392	GS16/01/1989No.97	49.2-36.063-01-6	C-1	12.36.01.0200523	43	113	Bidang	1
1000	100977	Wiwik Sridharjo	Timor-Timor Gg III/15	M 1067	SU22/01/1998No.299	49.2-36.063-01-9	D-1	12.36.01.0200025	83	241	Bidang	1
1001	100978	Wiwik Subandrio	Karya Bakti A1/2	M 988	GS01/04/1996No.227	49.2-36.063-02-4	C-3	12.36.01.0201169	44	111	Bidang	1
1002	100979	Wiwun gutri	Perum Surya Kencana Blok A/38	M 168	SU12/03/1988No.228	49.2-36.063-02-4	C-4	12.36.01.0200390	43	113	Bidang	1
1003	100980	Wiwun Wulistrati	Slamet Riadi IVA/34	M 1155	SU29/07/1999No.20	49.2-36.063-01-6	E-5	12.36.01.0200160	63	245	Bidang	1
1004	100981	Wong Menggaliu	Slamet Riadi Gg XIV/19	M 1407	SU22/01/1998No.260	49.2-36.063-01-6	E-5	12.36.01.0201224	61	235	Bidang	1
1005	100982	Wongso Kusumo	Slamet Riadi IVA/30	M 1150	SU29/07/1999No.15	49.2-36.063-01-6	E-5	12.36.01.0200155	68	283	Bidang	1
1006	100945	Wongso Sucipto	Timor Timur Gg IV/6	M 706	GS27/09/1994No.1020	49.2-36.063-02-7	C-4	12.36.01.0200774	521	2200	Bidang	1
1007	100984	Yahya Agitra wisman	Karya Bakti B8/6	M 559	GS18/1992No.544	49.2-36.063-01-6	A-4	12.36.01.0200648	44	119	Bidang	1
1008	100983	Yahya Anwar	Karya Bakti no 39	M 1134	SU22/01/1998No.366	49.2-36.063-01-6	E-5	12.36.01.0201250	72	280	Bidang	1
1009	100985	Yahya Zakaria	Perum Surya Kencana Blok B/14	M 849	GS05/08/1997No.2596	49.2-36.063-02-4	A-4	12.36.01.0200905	50	139	Bidang	1
1010	100986	Yakubus Entos	Slamet Riadi IVA/5	M 591	GS04/07/1992No.597	49.2-36.063-01-6	B-1	12.36.01.0200679	43	113	Bidang	1
1011	100987	Yakup Salaimun	Karya Bakti no 2	M 1422	SU22/01/1998No.275	49.2-36.063-02-4	B-1	12.36.01.0201236	52	161	Bidang	1
1012	100988	Yani Kuntari	Slamet Riadi Gg II/3	M 684	GS20/08/1993No.874	49.2-36.063-01-2	E-4	12.36.01.0200757	60	199	Bidang	1
1013	100989	Yani yulandri	Timor-Timor Gg III/17	M 1068	SU22/01/1998No.300	49.2-36.063-01-9	B-1	12.36.01.0200028	64	252	Bidang	1
1014	100990	Yantri Kusmiati	Slamet Riadi Gg XVII/9	M 848	GS05/08/1997No.2595	49.2-36.063-01-6	A-5	12.36.01.0200904	47	115	Bidang	1
1015	100991	Yanuar Priambodo	Karya Bakti Blok A/10	M 563	GS19/06/1992No.569	49.2-36.063-02-4	A-5	12.36.01.0200651	46	123	Bidang	1
1016	100992	Yaogi Subrata	Slamet Riadi Gg VIIA/10	M 620	GS06/07/1993No.701	49.2-36.063-01-6	A-4	12.36.01.0200701	48	138	Bidang	1
1017	100995	Yapni Ningsih	Slamet Riadi IVA/49	M 683	GS20/08/1993No.873	49.2-36.063-01-3	C-2,D-1,E-1	12.36.01.0200756	60	203	Bidang	1
1018	100993	Yapto Gunawan	Timor Timur no 14	M 1070	SU22/01/1998No.302	49.2-36.063-01-9	A-4	12.36.01.0200034	57	155	Bidang	1
1019	100994	Yapto hendrawan	Karya Bakti B2/19	M 295	SU09/05/1988No.360	49.2-36.063-01-6	B-3	12.36.01.0200464	43	112	Bidang	1
1020	100996	Yati Sulaswati	Karya Bakti B2/9	M 760	GS03/10/1995No.1156	49.2-36.063-01-6	C-2,D-1,E-1	12.36.01.0200822	43	111	Bidang	1
1021	100997	Yayuk Puspita	Slamet Riadi Gg IIIA/2	M 1102	SU05/09/1998No.4390	49.2-36.063-01-6	C-2,D-1,E-1	12.36.01.0200122	53	133	Bidang	1
1022	100999	Yogi Pamungkas	Karya Bakti no6	M 1135	SU22/01/1998No.367	49.2-36.063-02-4	C-2,D-1,E-1	12.36.01.0201251	56	135	Bidang	1
1023	101000	Yohana Melani	Perum Surya Kencana Blok C/17	M 844	GS05/08/1997No.2591	49.2-36.063-02-4	C-2,D-1,E-1	12.36.01.0200900	32	64	Bidang	1
1024	101001	Yordan Basuki	Slamet Riadi no 45	M 756	GS21/08/1995No.928	49.2-36.063-01-6	C-2,D-1,E-1	12.36.01.0200820	42	108	Bidang	1
1025	100998	Yoyok Atmoko	Slamet Riadi IVA/23	M 1148	SU29/07/1999No.13	49.2-36.063-01-6	C-2,D-1,E-1	12.36.01.0200153	55	190	Bidang	1
1026	101002	Yoyok Kuswanto	Karya Bakti no 10	M 1256	SU10/09/2002No.66	49.2-36.063-02-4	C-2,D-1,E-1	12.36.01.0200275	33	63	Bidang	1
1027	101003	Yudi Pratama	Slamet Riadi XIII/1	M 203	SU12/03/1988No.263	49.2-36.063-01-6	C-2,D-1,E-1	12.36.01.0200413	43	113	Bidang	1
1028	101004	Yudianto	Karya Bakti A2/13	M 230	SU12/03/1988No.290	49.2-36.063-02-4	C-2,D-1,E-1	12.36.01.0200434	61	223	Bidang	2
1029	101004	Yudianto	Karya Bakti A2/13	M 317	SU09/05/1988No.371	49.2-36.063-02-4	A-3	12.36.01.0200476	42	108	Bidang	2
1030	101005	Yuli Agustin	Slamet Riadi Gg XIV/8	M 134	GS14/09/1985No.739	49.2-36.063-01-6	C-2,D-1,E-1	12.36.01.0200375	136	602	Bidang	1
1031	101006	Yuli Siswono	Karya Bakti B1/15	M 210	SU12/03/1988No.270	49.2-36.063-01-6	C-2,D-1,E-1	12.36.01.0200419	42	110	Bidang	1
1032	101007	Yulia Indriani	Slamet Riadi IVA/25	M 1149	SU29/07/1999No.14	49.2-36.063-01-6	C-2,D-1,E-1	12.36.01.0200154	69	289	Bidang	1
1033	101008	Yuniningsih	Perum Surya Kencana Blok C/15	M 1401	SU22/01/1998No.254	49.2-36.063-02-4	C-2,D-1,E-1	12.36.01.0201216	56	196	Bidang	1
1034	101009	Yunus Cahyono	Karya Bakti B5/4	M 418	GS11/07/1990No.518	49.2-36.063-01-6	C-2,D-1,E-1	12.36.01.0200531	42	110	Bidang	1

	A	B	C	D	E	F	G	H	I	J	K	L
841	100919	Undang Damar	Perum Surya Kencana Blok A/16	M 1404	SU22/01/1998No.257	49.2-36.063-02-4	A-2	12.36.01.0201223	54	178	Bidang	1
842	100920	Usman Ali sa'it	Karya Bakti B2/2	M 710	GS13/09/1994No.975	49.2-36.063-02-4	C-5	12.36.01.0200778	43	112	Bidang	2
843	100920	Usman Ali sa'it	Karya Bakti B3/4	M 387	GS16/01/1989No.92	49.2-36.063-02-4	A-2	12.36.01.0200520	43	112	Bidang	2
844	100921	Usman Efron	Karya Bakti 25	M 160	GS06/04/1999No.564	49.2-36.063-01-6	B-3	12.36.01.0200388	136	588	Bidang	1
845	100922	Ustofa Sa'dir	Karya Bakti B7/22	M 583	GS19/06/1992No.589	49.2-36.063-01-6	C-2	12.36.01.0200671	41	105	Bidang	1
846	100923	Utami Seto	Karya Bakti A7/11	M 1099	SU22/01/1998No.331	49.2-36.063-02-4	B-2	12.36.01.0200092	52	164	Bidang	1
847	100924	Vebratini griday	Slamet Riadi IVA/50	B 21	GS18/09/1997No.3116	49.2-36.063-01-3	C-2, D-1, E-1	12.36.01.0201070	44	97	Bidang	1
848	100925	Veronida giovanni	Slamet Riadi Gg XVII/5	M 1262	SU10/09/2002No.72	49.2-36.063-01-6	C-2	12.36.01.0200281	38	84	Bidang	1
849	100926	Victor Tabalewa	Karya Bakti B2/25	M 202	SU12/03/1988No.262	49.2-36.063-01-6	C-2	12.36.01.0200412	43	112	Bidang	1
850	100927	Viktor Tantiro	Karya Bakti A1/8	M 293	SU09/05/1988No.358	49.2-36.063-02-4	B-3	12.36.01.0200462	43	112	Bidang	1
851	100928	Vinsetus Guenus	Timor Timur Gg II/2	M 1098	SU22/03/1998No.330	49.2-36.063-06-1	C-2	12.36.01.0200091	47	120	Bidang	1
852	100929	Vivin Indah perwani	Karya Bakti B2/28	M 143	GS14/09/1985No.748	49.2-36.063-01-6	D-3	12.36.01.0200383	147	920	Bidang	1
853	100930	Vivin Indriati	Slamet Riadi Gg IVBB/3	M 558	GS1/8/1992No.543	49.2-36.063-01-5	C-3	12.36.01.0200647	44	118	Bidang	1
854	100931	Wahid Abdul hamid	Karya Bakti A3/5	M 385	GS16/01/1989No.90	49.2-36.063-01-6	D-3	12.36.01.0200518	43	112	Bidang	1
855	100932	Wahjantrio	Karya Bakti B7/15	M 992	GS01/04/1996No.232	49.2-36.063-01-6	A-2	12.36.01.0201174	60	190	Bidang	1
856	100933	Wahyu Abdul turi	Karya Bakti no 32	M 1408	SU22/01/1998No.261	49.2-36.063-02-4	C-3	12.36.01.0201220	56	191	Bidang	1
857	100934	Wahyu Apanasma	Slamet Riadi no 35	M 1453	GS18/09/1997No.3163	49.2-36.063-01-6	C-2, D-1, E-1	12.36.01.0201117	67	177	Bidang	1
858	100935	Wahyu Dwi tyardesi	Slamet Riadi IVA/59	M 1093	SU22/03/1998No.325	49.2-36.063-01-3	B-3	12.36.01.0200086	38	73	Bidang	1
859	100936	Wahyu Hidayatulloh	Karya Bakti B1/17	M 978	GS01/04/1996No.217	49.2-36.063-01-6	D-4	12.36.01.0201159	58	129	Bidang	1
860	100937	Wahyu Hikmah	Karya Bakti no 46	M 148	GS29/05/1986No.160	49.2-36.063-01-6	B-4	12.36.01.0200385	125	291	Bidang	1
861	100938	Wahyu Irawati	Karya Bakti A5/17	M 623	GS06/07/1993No.704	49.2-36.063-02-4	B-4	12.36.01.0200704	55	185	Bidang	1
862	100939	Wahyu Karmala	Perum Surya Kencana Blok B/30	M 1387	SU22/01/1998No.240	49.2-36.063-02-4	B-3	12.36.01.0201197	61	233	Bidang	1
863	100940	Wahyu Purbikat	Perum Surya Kencana Blok A/37	M 1258	SU10/09/2002No.68	49.2-36.063-02-4	B-3	12.36.01.0200277	72	317	Bidang	1
864	100941	Wahyudi rukmini	Karya Bakti B2/10	M 184	SU12/03/1988No.244	49.2-36.063-02-4	B-3	12.36.01.0200398	68	225	Bidang	1
865	100942	Wakidin	Slamet Riadi Gg II/6	M 1166	SU07/06/2000No.6	49.2-36.063-01-2	C-4	12.36.01.0200161	105	558	Bidang	1
866	100943	Waluyo Damar	Karya Bakti B3/23	M 987	GS01/04/1996No.226	49.2-36.063-01-6	C-3	12.36.01.0201168	41	89	Bidang	1
867	100944	Wanali alasih	Slamet Riadi no 69	M 1302	SU01/04/2003No.9	49.2-36.063-01-6	C-4	12.36.01.0200321	43	113	Bidang	1
868	100946	Warsin Ijen	Karya Bakti A2/10	M 770	GS10/04/1996No.479	49.2-36.063-02-4	C-5	12.36.01.0200832	43	111	Bidang	1
869	100947	Wasis Intan	Karya Bakti B6/3	M 966	GS05/08/1997No.2709	49.2-36.063-01-6	C-5	12.36.01.0201011	51	150	Bidang	1
870	100948	Wastiro	Timor Timur Gg I/4	M 1069	SU22/01/1998No.301	49.2-36.063-01-9	D-4	12.36.01.0200032	60	219	Bidang	1
871	100949	Wibowo	Perum Surya Kencana Blok A/35	M 1131	SU22/01/1998No.363	49.2-36.063-02-4	C-4	12.36.01.0201247	43	98	Bidang	1
872	100950	Wibowo Perkasa	Timor Timur no 47	M 729	GS24/12/1994No.1349	49.2-36.063-02-7	C-5	12.36.01.0200793	600	2191	Bidang	1
873	100951	Wicaksono hadi	Perum Surya Kencana Blok A/13	M 1405	SU22/01/1998No.258	49.2-36.063-02-4	C-4	12.36.01.0201222	55	189	Bidang	1
874	100952	Widad Mahmudin	Slamet Riadi no 65	M 1100	SU22/01/1998No.332	49.2-36.063-01-6	B-5	12.36.01.0200093	39	91	Bidang	1
875	100953	Widananto	Karya Bakti B1/23	M 1251	SU10/09/2002No.61	49.2-36.063-01-6	C-4	12.36.01.0200270	46	114	Bidang	1
876	100954	Widjaja guru	Perum Surya Kencana Blok A/4	M 813	GS05/08/1997No.2560	49.2-36.063-02-4	C-5	12.36.01.0200870	98	383	Bidang	1
877	100955	Widjanarso galih	Karya Bakti A2/18	M 696	GS29/03/1994No.364	49.2-36.063-02-4	D-1	12.36.01.0200764	44	115	Bidang	2
878	100955	Widjanarso galih	Karya Bakti A3/18	M 1202	SU10/09/2002No.12	49.2-36.063-02-4	C-5	12.36.01.0200221	50	110	Bidang	2
879	100956	Widjanto nugroho	Karya Bakti B2/22	M 211	SU12/03/1988No.271	49.2-36.063-01-6	C-1	12.36.01.0200420	43	110	Bidang	1
880	100957	Widji Tarmiji	Karya Bakti A7/14	M 590	GS04/07/1992No.596	49.2-36.063-02-4	D-1	12.36.01.0200678	43	113	Bidang	1
881	100958	Widodo Utami	Slamet Riadi Gg V/5	M 557	GS1/8/1992No.542	49.2-36.063-01-6	D-5	12.36.01.0200646	44	116	Bidang	1
882	100959	Widyari Mariam	Slamet Riadi IVA/29	M 1103	SU05/09/1998No.4391	49.2-36.063-01-6	C-1	12.36.01.0200123	57	105	Bidang	1
883	100960	Wiek Rahman	Slamet Riadi no 42	M 1153	SU //1999No18	49.2-36.063-01-6	B-5	12.36.01.0200158	68	274	Bidang	1
884	100961	Wijanarko	Slamet Riadi XIIA/8	M 205	SU12/03/1988No.265	49.2-36.063-01-6	C-3	12.36.01.0200414	43	111	Bidang	1
885	100962	Wikomar gurem	Timor Timur Gg IV/3	M 1097	SU22/03/1998No.329	49.2-36.063-06-1	C-5	12.36.01.0200090	38	75	Bidang	1
886	100963	Wili Hanoko	Slamet Riadi Gg IIIA/7	M 665	GS20/08/1993No.855	49.2-36.063-01-3	E-1	12.36.01.0200743	70	246	Sawah	1
887	100964	Wili Santoso	Karya Bakti A3/15	M 771	GS01/04/1996No.210	49.2-36.063-02-4	E-1	12.36.01.0200833	43	113	Bidang	1

	A	B	C	D	E	F	G	H	I	J	K	L
894	100874	Syifia Tanjung	Karya Bakti A1/11	M 288	SU09/05/1988No.353	49.2-36.063-02-4	C-4	12.36.01.0200458	43	113	Bidang	1
895	100877	Tan Sieng khuan	Karya Bakti B1/22	M 1158	SU16/06/1999No.5	49.2-36.063-01-6	C-2	12.36.01.0200144	37	86	Bidang	1
896	100875	Tanjung Putra	Slamet Riadi Gg XIII/4	M 228	SU12/03/1988No.288	49.2-36.063-01-6	C-4	12.36.01.0200432	43	112	Bidang	1
897	100887	Tanjung Sanjaya	Timor Timur no 31	M 1303	SU01/04/2003No.10	49.2-36.063-02-7	E-1	12.36.01.0200322	242	1151	Sawah	1
898	100878	Tanu Wiyoharjo	Karya Bakti no 16	M 1248	SU10/09/2002No.58	49.2-36.063-02-4	C-1	12.36.01.0200267	78	329	Bidang	1
899	100879	Tatik Sri lestari	Karya Bakti B1/29	M 212	SU12/03/1988No.272	49.2-36.063-01-6	C-1	12.36.01.0200421	43	111	Bidang	1
900	100876	Tatok Hirwan	Slamet Riadi IVA/54	M 1301	SU01/04/2003No.8	49.2-36.063-01-6	C-2	12.36.01.0200320	63	231	Bidang	1
901	100880	Taufan Adani	Slamet Riadi Gg VIIA/7	M 1180	SU08/03/2002No.3	49.2-36.063-01-6	C-1	12.36.01.0200194	59	210	Bidang	1
902	100881	Tedi Yuono	Karya Bakti B6/9	M 477	GS28/12/1991No.1111	49.2-36.063-01-6	D-1	12.36.01.0200568	43	113	Bidang	1
903	100882	Teguh Ari baskoro	Slamet Riadi IVA/36	M 1152	SU //1999No17	49.2-36.063-01-6	D-1	12.36.01.0200157	59	213	Bidang	1
904	100883	Teguh ponggah	Slamet Riadi Gg XVIII/3	M 1427	GS18/09/1997No.3137	49.2-36.063-01-9	C-2,D-1,E-1	12.36.01.0201091	118	821	Bidang	1
905	100884	Teguh Prambanan	Slamet Riadi no 73	M 1090	SU22/03/1998No.322	49.2-36.063-01-3	D-1	12.36.01.0200083	66	203	Bidang	1
906	100885	Teguh Subir	Karya Bakti B3/2	M 899	GS05/04/1994No.2646	49.2-36.063-02-4	D-1	12.36.01.0200953	62	190	Bidang	1
907	100886	Tery Kristanto	Perum Surya Kencana Blok B/18	M 846	GS05/08/1997No.2593	49.2-36.063-02-4	D-1	12.36.01.0200902	59	176	Bidang	1
908	100671	Tery Kristanto	Karya Bakti B2/14	M 1238	SU10/09/2002No.48	49.2-36.063-01-6	C-3	12.36.01.0200257	67	227	Bidang	1
909	100888	Themas Sualin	Karya Bakti A3/9	M 709	GS29/08/1994No.927	49.2-36.063-02-4	D-5	12.36.01.0200777	43	111	Bidang	1
910	100889	Thomas Saikistri	Slamet Riadi IVA/51	M 657	GS06/07/1993No.808	49.2-36.063-01-6	D-1	12.36.01.0200738	46	129	Sawah	1
911	100890	Timbul Bagaskara	Slamet Riadi IVA/52	M 1151	SU29/07/1999No.16	49.2-36.063-01-6	C-4	12.36.01.0200156	60	226	Bidang	1
912	100891	Titi Sumarti	Selamet Riadi IVA/17	M 661	GS20/08/1993No.851	49.2-36.063-01-6	C-4	12.36.01.0200739	73	265	Bidang	1
913	100892	Titik Ismani	Karya Bakti B5/10	M 273	SU09/05/1988No.338	49.2-36.063-01-6	E-4	12.36.01.0200452	43	113	Bidang	1
914	100893	Titik Narko	Slamet Riadi Gg II/4	M 685	GS20/08/1993No.875	49.2-36.063-01-2	E-4	12.36.01.0200758	66	256	Bidang	1
915	100894	Tjandra Subantrie	Karya Bakti B3/15	M 388	GS16/01/1989No.93	49.2-36.063-01-6	E-4	12.36.01.0200521	43	112	Bidang	1
916	100895	Tjandra Sulistria	Karya Bakti B7/8	M 866	GS05/08/1997No.2613	49.2-36.063-01-6	A-2	12.36.01.0200922	40	97	Bidang	1
917	100896	Tjoe Boen lauri	Karya Bakti A2/12	M 284	SU09/05/1988No.349	49.2-36.063-02-4	B-2	12.36.01.0200456	43	113	Bidang	1
918	100897	Tjondro Kuncoro	Slamet Riadi VIA	M 532	GS17/06/1992No.517	49.2-36.063-01-6	E-5	12.36.01.0200621	48	133	Bidang	1
919	100898	Tjutjuk Mulyani	Perum Surya Kencana Blok B/31	M 1250	SU10/09/2002No.60	49.2-36.063-02-4	B-2	12.36.01.0200269	32	62	Bidang	1
920	100899	Toha Hasni	Karya Bakti no 58	M 129	GS14/09/1985No.734	49.2-36.063-01-6	B-2	12.36.01.0200370	145	848	Bidang	1
921	100900	Tohir bahrun	Karya Bakti B2/6	M 897	GS05/04/1994No.2644	49.2-36.063-02-4	D-5	12.36.01.0200951	63	148	Bidang	2
922	100900	Tohir bahrun	Karya Bakti B3/6	M 346	GS16/01/1989No.51	49.2-36.063-02-4	C-5	12.36.01.0200491	43	112	Bidang	2
923	100901	Tohir Husnul	Karya Bakti Blok C/2	M 769	GS20/03/1996No.196	49.2-36.063-01-6	B-2	12.36.01.0200831	43	113	Bidang	1
924	100902	Tony Gunawan	Slamet Riadi Gg XVII/31	M 827	GS05/08/1997No.2574	49.2-36.063-01-9	B-2	12.36.01.0200884	51	163	Bidang	1
925	100903	Totok Harianto	Karya Bakti no 51	M 159	GS07/05/1987No.190	49.2-36.063-01-6	E-5	12.36.01.0200387	135	552	Bidang	1
926	100904	Tri Djunafar	Karya Bakti B3/29	M 289	SU09/05/1988No.354	49.2-36.063-01-6	B-2	12.36.01.0200459	43	110	Bidang	1
927	100905	Trisaguh hijra	Karya Bakti B7/9	M 555	GS1/8/1992No.540	49.2-36.063-01-6	B-2	12.36.01.0200644	43	113	Bidang	1
928	100906	Tukiman	Karya Bakti C/1	M 167	SU12/03/1988No.227	49.2-36.063-01-6	C-2	12.36.01.0200389	63	228	Bidang	1
929	100907	Tulus Rahmafur	Perum Surya Kencana Blok B/22	M 814	GS05/08/1997No.2561	49.2-36.063-02-4	B-2	12.36.01.0200871	53	161	Bidang	1
930	100908	Tutik Amiskun	Slamet Riadi Gg XV/4	M 1406	SU22/01/1998No.259	49.2-36.063-01-6	C-4	12.36.01.0201219	60	224	Bidang	1
931	100909	Tutu ningsih	Karya Bakti B7/16	M 556	GS1/8/1992No.541	49.2-36.063-01-6	C-3	12.36.01.0200645	44	116	Bidang	1
932	100910	Tyas Astuni siska	Karya Bakti B6/20	M 994	GS01/04/1996No.233	49.2-36.063-01-6	A-2	12.36.01.0201175	63	187	Bidang	1
933	100911	Tyasti Ajani	Perum Surya Kencana Blok B16	M 1366	SU22/01/1998No.219	49.2-36.063-02-4	A-2	12.36.01.0201183	63	246	Bidang	1
934	100912	Ubad Hasman	Slamet Riadi no 5	M 1260	SU10/09/2002No.70	49.2-36.063-01-6	D-2	12.36.01.0200279	41	98	Bidang	1
935	100913	Uci Pamuni	Timor Timur Gg III/4	M 775	GS03/04/1996No.213	49.2-36.063-02-7	B-3	12.36.01.0200836	218	1287	Bidang	1
936	100914	Udin Komarudin	Karya Bakti A3/10	M 956	GS05/08/1997No.2699	49.2-36.063-02-4	B-3	12.36.01.0201001	87	198	Bidang	1
937	100915	Udin Saproman	Slamet Riadi Gg VIIA/14	M 1470	GS18/09/1997No.3180	49.2-36.063-01-6	C-2,D-1,E-1	12.36.01.0201134	30	52	Bidang	1
938	100916	Umar Afan titi	Slamet Riadi Gg XV/3	M 151	GS29/05/1986No.163	49.2-36.063-01-6	B-3	12.36.01.0200386	136	588	Bidang	1
939	100917	Umar Budi leksono	Perum Surya Kencana Blok B/29	M 1252	SU10/09/2002No.62	49.2-36.063-02-4	B-3	12.36.01.0200271	27	46	Bidang	1
940	100918	Umi Saedang	Slamet Riadi Gg V/9	M 965	GS05/08/1997No.2708	49.2-36.063-01-6	B-2	12.36.01.0201010	60	226	Bidang	1

	A	B	C	D	E	F	G	H	I	J	K	L
847	100828	Sudjarwoko	Slamet Riadi VIA/5	M 869	GS05/08/1997No.2616	49.2-36.063-01-6	A-1	12.36.01.0200925	82	312	Bidang	1
848	100829	Sudjito wases	Perum Surya Kencana Blok A/39	M 692	GS08/01/1994No.8	49.2-36.063-02-4	A-1	12.36.01.0200760	68	221	Bidang	1
849	100830	Sugeng Arjuno	Karya Bakti A4/9	M 942	GS25/07/1997No.2437	49.2-36.063-02-4	E-1	12.36.01.0200996	43	112	Bidang	1
850	100831	Sugeng Mulyo	Karya Bakti A3/20	M 730	GS05/01/1995No.121	49.2-36.063-01-6	A-1	12.36.01.0200794	43	112	Bidang	1
851	100832	Sugeng Pambudi	Karya Bakti B3/24	M 185	SU05/05/1988No.2148	49.2-36.063-01-6	B-4	12.36.01.0200399	43	114	Bidang	2
852	100832	Sugeng Pambudi	Karya Bakti B3/24	B 401	GS18/09/1997No.3127	49.2-36.063-01-6	C-2,D-1,E-1	12.36.01.0201081	52	165	Bidang	2
853	100833	Sugeng Prayogo	Karya Bakti B7/4	M 365	GS06/01/1989No.70	49.2-36.063-01-6	A-1	12.36.01.0200506	35	76	Bidang	1
854	100834	Sugeng Priambodo	Slamet Riadi Gg IVC/4	M 478	GS28/12/1991No.1112	49.2-36.063-01-5	A-1	12.36.01.0200569	43	112	Bidang	1
855	100835	Sugito wengi	Karya Bakti Blok C/8	M 227	SU24/12/1981No.225	49.2-36.063-01-6	A-1	12.36.01.0200360	43	111	Bidang	1
856	100836	Suharto	Karya Bakti A1/1	M 283	SU09/05/1988No.348	49.2-36.063-02-4	A-1	12.36.01.0200455	43	111	Bidang	1
857	100837	Suhartono	Karya Bakti B5/9	M 959	GS05/08/1997No.2702	49.2-36.063-01-6	E-1	12.36.01.0201004	70	232	Bidang	1
858	100838	Suharyono	Slamet Riadi Gg XIV/3	M 967	GS05/08/1997No.2710	49.2-36.063-01-6	A-1	12.36.01.0201012	103	425	Bidang	1
859	100839	Sukamtono	Karya Bakti Blok A/4	M 382	GS16/01/1989No.87	49.2-36.063-02-4	A-1	12.36.01.0200515	43	111	Bidang	1
860	100840	Sukarni	Slamet Riadi XIIA/2	M 1452	GS18/09/1997No.3162	49.2-36.063-01-6	C-2,D-1,E-1	12.36.01.0201116	36	74	Bidang	1
861	100841	Sukesi	Slamet Riadi IVA/24	M 662	GS20/08/1993No.852	49.2-36.063-01-6	C-1	12.36.01.0200740	72	256	Bidang	1
862	100842	Sukmawati	Timor Timur Gg III/11	B 1	GS18/09/1997No.3095	49.2-36.063-02-7	C-1	12.36.01.0201049	544	2170	Sawah	1
863	100843	Sulastris bunga	Karya Bakti A5/12	M 864	GS05/08/1997No.2611	49.2-36.063-02-4	C-1	12.36.01.0200920	37	83	Bidang	1
864	100844	Sulastris mawarni	Slamet Riadi Gg XVII/12	M 795	GS05/08/1997No.2542	49.2-36.063-01-9	C-1	12.36.01.0200852	72	259	Bidang	1
865	100845	Sulis Prinoko	Karya Bakti A1/10	M 975	GS01/04/1996No.214	49.2-36.063-02-4	D-4	12.36.01.0201156	63	179	Bidang	1
866	100846	Sulistiwati	Karya Bakti B1/11	M 968	GS05/08/1997No.2711	49.2-36.063-01-6	B-1	12.36.01.0201013	53	165	Bidang	1
867	100847	Suliswatningsih	Karya Bakti A3/17	M 543	GS19/06/1992No.528	49.2-36.063-02-4	B-1	12.36.01.0200632	77	281	Bidang	1
868	100848	Sumartini	Karya Bakti Blok B/1	M 262	SU09/05/1988No.327	49.2-36.063-02-4	C-5	12.36.01.0200448	44	115	Bidang	1
869	100849	Sumartono Huda	Karya Bakti A5/18	M 936	GS05/08/1997No.2683	49.2-36.063-02-4	C-5	12.36.01.0200990	70	181	Bidang	1
870	100850	Sumitro Harsono	Slamet Riadi Gg XVA/9	M 815	GS05/08/1997No.2562	49.2-36.063-01-6	C-5	12.36.01.0200872	69	181	Bidang	1
871	100851	Sunarjono	Karya Bakti B1/4	B 17	GS18/09/1997No.3103	49.2-36.063-02-4	D-5	12.36.01.0201057	43	113	Bidang	1
872	100852	Sunaryo iksan	Slamet Riadi Gg XI/5	M 291	SU09/05/1988No.356	49.2-36.063-01-6	E-4	12.36.01.0200460	43	113	Bidang	1
873	100854	Supardi Halim	Slamet Riadi Gg XII/9	M 1462	GS18/09/1997No.3172	49.2-36.063-01-6	C-2,D-1,E-1	12.36.01.0201126	53	177	Bidang	1
874	100855	Suparno	Karya Bakti A1/12	M 216	SU12/03/1988No.276	49.2-36.063-02-4	C-5	12.36.01.0200424	42	109	Bidang	1
875	100853	Supatono	Karya Bakti A3/14	M 498	GS28/12/1991No.1132	49.2-36.063-02-4	D-5	12.36.01.0200589	68	220	Bidang	1
876	100856	Supatmi	Slamet Riadi Gg IX/3	M 964	GS05/08/1997No.2707	49.2-36.063-01-6	C-5	12.36.01.0201009	51	151	Bidang	1
877	100857	Supriyantini	Slamet Riadi Gg VI/5	M 960	GS05/08/1997No.2703	49.2-36.063-01-6	C-5	12.36.01.0201005	43	109	Bidang	1
878	100858	Surahman	Karya Bakti no 15	M 976	GS01/04/1996No.215	49.2-36.063-02-4	D-4	12.36.01.0201157	48	132	Bidang	1
879	100859	Suriadi bagus	Karya Bakti A6/8	M 996	GS01/04/1996No.235	49.2-36.063-02-4	A-2	12.36.01.0201177	59	151	Bidang	1
880	100860	Surosi trabesi	Karya Bakti B8/2	M 578	GS19/06/1992No.584	49.2-36.063-01-6	C-5	12.36.01.0200666	43	113	Bidang	1
881	100861	Suroso kirman	Karya Bakti B2/30	M 881	GS05/08/1997No.2528	49.2-36.063-01-6	B-5	12.36.01.0200937	75	296	Bidang	1
882	100862	Susilo Admojo	Slamet Riadi Gg VII/5	M 957	GS05/08/1997No.2700	49.2-36.063-01-6	B-5	12.36.01.0201002	71	222	Bidang	1
883	100863	Sustiman zaenal	Slamet Riadi no 37	M 1291	SU10/09/2002No.101	49.2-36.063-01-6	B-4	12.36.01.0200310	35	68	Bidang	1
884	100864	Sutikno	Slamet Riadi Gg XVII/4	M 1428	GS18/09/1997No.3138	49.2-36.063-01-9	C-2,D-1,E-1	12.36.01.0201092	59	196	Fasilitas Umum	1
885	100865	Sutoyo nur	Karya Bakti B7/23	M 997	GS01/04/1996No.236	49.2-36.063-01-6	A-2	12.36.01.0201178	54	158	Bidang	1
886	100866	Suwandi asni	Karya Bakti B3/25	M 257	SU09/05/1988No.2090	49.2-36.063-01-6	C-4	12.36.01.0200445	44	115	Bidang	1
887	100867	Suwardi Bonjol	Karya Bakti B6/12	M 920	GS05/08/1997No.2667	49.2-36.063-01-6	C-4	12.36.01.0200974	111	600	Bidang	1
888	100868	Suwardiman	Timor Timur no 33	M 703	GS25/07/1994No.861	49.2-36.063-02-7	C-4	12.36.01.0200771	872	2380	Sawah	1
889	100869	Suyanto parmo	Karya Bakti B2/16	M 214	SU12/03/1988No.274	49.2-36.063-01-6	C-1	12.36.01.0200423	43	110	Bidang	1
890	100870	Syaiful Bahri	Timor Timur	M 824	GS05/08/1997No.2571	49.2-36.063-01-9	C-4	12.36.01.0200881	52	148	Bidang	1
891	100871	Syamsudin riski	Karya Bakti A3/14	M 386	GS16/01/1989No.91	49.2-36.063-01-6	C-4	12.36.01.0200519	43	113	Bidang	1
892	100872	Syamsul Ariso	Timor Timur no 5	M 823	GS05/08/1997No.2570	49.2-36.063-01-9	C-4	12.36.01.0200880	52	146	Bidang	1
893	100873	Syamsuri Suprpto	Karya Bakti B7/19	M 1165	SU07/06/2000No.5	49.2-36.063-01-6	C-4	12.36.01.0200178	35	68	Bidang	1

	A	B	C	D	E	F	G	H	I	J	K	L
800	100780	Samuel Idtoko	Slamet Riadi Gg II/8	M 1296	SU //2003No.3	49.2-36.063-01-5	C-1	12.36.01.0200315	62	208	Bidang	1
801	100781	Santi Handayani	Timor Timur no 22	M 714	SU22/11/1994No.163	49.2-36.063-02-7	C-1	12.36.01.0200783	541	2077	Bidang	1
802	100782	Santi Wijoko	Karya Bakti B6/4	M 1183	SU15/09/2001No.12	49.2-36.063-01-6	C-5	12.36.01.0200133	51	142	Bidang	1
803	100783	Sanuarji	Karya Bakti A2/20	M 341	GS16/01/1989No.46	49.2-36.063-02-4	C-5	12.36.01.0200487	43	113	Bidang	1
804	100785	Sapiono Jiwo	Slamet Riadi no 38	M 667	GS20/08/1993No.857	49.2-36.063-01-6	C-5	12.36.01.0200745	69	244	Bidang	1
805	100784	Sapto Wiraguna	Slamet Riadi IVA/28	M 666	GS20/08/1993No.856	49.2-36.063-01-6	C-5	12.36.01.0200744	70	249	Bidang	1
806	100786	Sapurni rono	Timor Timur Gg I/5	M 1066	SU22/01/1998No.298	49.2-36.063-01-9	D-5	12.36.01.0200062	48	132	Bidang	1
807	100787	Sastro Prahandu	Karya Bakti A6/3	M 585	GS19/06/1992No.591	49.2-36.063-01-6	D-5	12.36.01.0200673	42	108	Bidang	1
808	100788	Sastro Utami	Slamet Riadi Gg VIIA/9	M 922	GS05/08/1997No.2669	49.2-36.063-01-6	D-5	12.36.01.0200976	23	30	Bidang	1
809	100793	Satya Angkoro	Karya Bakti no 1	M 761	GS26/09/1995No.1100	49.2-36.063-02-4	D-5	12.36.01.0200823	39	94	Bidang	1
810	100789	Sawabianto	Karya Bakti no 56	M 1438	GS18/09/1997No.3148	49.2-36.063-01-6	C-2,D-1,E-1	12.36.01.0201102	62	206	Bidang	1
811	100790	Sekolah Dasar	Timor Timur 57	M 28	SU02/09/1999No.22	49.2-36.063-06-1	D-3	12.36.01.0201084	444	4020	Pendidikan	2
812	100794	Septyadi Anugerah	Perum Surya Kencana Blok B/6	M 798	GS05/08/1997No.2545	49.2-36.063-02-7	C-5	12.36.01.0200855	67	264	Bidang	1
813	100791	Setyo Anggar	Karya Bakti B1/3	M 695	SU08/03/1994No.30	49.2-36.063-02-4	D-5	12.36.01.0200763	68	225	Bidang	1
814	100792	Shari Astuti	Slamet Riadi Gg XVII/28	M 1426	GS18/09/1997No.3136	49.2-36.063-01-9	C-2,D-1,E-1	12.36.01.0201090	50	143	Bidang	1
815	100795	Sidik Efendi	Slamet Riadi IVA/18	M 787	GS20/05/1997No.1792	49.2-36.063-01-6	C-5	12.36.01.0200846	86	423	Bidang	1
816	100796	Sigit Winamo	Slamet Riadi Gg XIII A/9	M 1480	GS18/09/1997No.3189	49.2-36.063-01-6	A-4	12.36.01.0201143	44	116	Bidang	1
817	100797	Simon Handoyo	Karya Bakti A2/18	M 762	GS26/09/1995No.1101	49.2-36.063-02-4	C-1	12.36.01.0200825	103	356	Bidang	1
818	100798	Singgih Helena	Slamet Riadi Gg VA/4	M 458	GS18/06/1992No.498	49.2-36.063-01-6	C-1	12.36.01.0200551	43	112	Sawah	1
819	100799	Siswanto	Slamet Riadi Gg XIII A/8	M 1457	GS18/09/1997No.3167	49.2-36.063-01-6	C-2,D-1,E-1	12.36.01.0201121	98	435	Bidang	1
820	100800	Siti Darwari	Karya Bakti Blok A/3	M 1002	GS18/09/1997No.3093	49.2-36.063-02-4	C-5	12.36.01.0201047	42	109	Bidang	1
821	100801	Siti Jasika	Karya Bakti no 5	M 1245	SU10/09/2002No.55	49.2-36.063-02-4	C-5	12.36.01.0200264	42	99	Bidang	1
822	100802	Siti Kusman hadi	Karya Bakti B5/6	M 697	SU31/05/1994No.72	49.2-36.063-01-6	C-5	12.36.01.0200765	43	112	Bidang	1
823	100803	Siwamo Legawa	Slamet Riadi Gg XIV	M 879	GS05/08/1997No.2626	49.2-36.063-01-6	D-5	12.36.01.0200935	88	341	Bidang	1
824	100804	Slamet Harianto	Karya Bakti A3/22	M 384	GS16/01/1989No.89	49.2-36.063-02-4	C-1	12.36.01.0200517	43	111	Bidang	1
825	100805	Slamet Raharjo	Karya Bakti A2/8	M 722	GS05/12/1994No.1278	49.2-36.063-02-4	C-1	12.36.01.0200787	43	111	Bidang	1
826	100806	Slamet Sukman	Karya Bakti no 3	M 1230	SU10/09/2002No.40	49.2-36.063-02-4	C-1	12.36.01.0200249	37	72	Bidang	1
827	100807	Sodikin	Karya Bakti A5/15	M 539	GS17/06/1992No.524	49.2-36.063-02-4	B-5	12.36.01.0200628	65	264	Bidang	1
828	100808	Soebagyo mastarji	Karya Bakti B5/14	M 377	SU08/03/2001No.4	49.2-36.063-01-6	B-5	12.36.01.0200536	43	112	Bidang	1
829	100809	Soehiman	Karya Bakti B8/3	M 640	GS06/07/1993No.791	49.2-36.063-01-6	B-5	12.36.01.0200721	37	83	Bidang	1
830	100810	Soemadi Ratmi	Karya Bakti B7/18	M 606	GS03/11/1992No.785	49.2-36.063-01-6	B-5	12.36.01.0200691	43	118	Bidang	1
831	100811	Soemar monggo	Slamet Riadi Gg XIV/6	M 1130	SU22/01/1998No.362	49.2-36.063-01-6	B-5	12.36.01.0201246	37	84	Bidang	1
832	100812	Soeprapto	Karya Bakti B5/5	M 508	GS28/12/1991No.1142	49.2-36.063-01-6	E-5	12.36.01.0200598	43	112	Bidang	1
833	100813	Soraya Rohman	Timor Timur no 18	M 1080	SU22/01/1998No.312	49.2-36.063-02-7	E-5	12.36.01.0200065	47	133	Sawah	1
834	100814	Sovia Wilyanti	Karya Bakti A6/17	M 629	GS06/07/1993No.710	49.2-36.063-02-4	E-5	12.36.01.0200710	56	196	Bidang	1
835	100815	Sri Dharmawanti	Karya Bakti B8/13	M 628	GS06/07/1993No.709	49.2-36.063-01-6	E-5	12.36.01.0200709	48	133	Bidang	1
836	100816	Sri Jumi'ati	Karya Bakti A3/21	M 908	GS05/08/1997No.2655	49.2-36.063-01-6	E-5	12.36.01.0200962	61	159	Bidang	1
837	100817	Sri Siti hartani	Karya Bakti Blok C	M 467	GS28/12/1991No.1101	49.2-36.063-01-6	E-5	12.36.01.0200559	42	109	Bidang	1
838	100818	Sri Sudamaryan	Karya Bakti B1/20	M 1415	SU22/01/1998No.268	49.2-36.063-01-6	E-5	12.36.01.0201229	54	179	Bidang	1
839	100819	Sri Sugiaati	Slamet Riadi Gg XVIII A	M 1384	SU22/01/1998No.237	49.2-36.063-01-6	E-5	12.36.01.0201203	54	178	Bidang	1
840	100820	Sri Sulaswato	Perum Surya Kencana Blok A/9	M 857	GS05/08/1997No.2604	49.2-36.063-02-4	E-5	12.36.01.0200913	46	121	Bidang	1
841	100821	Subagio slamet	Slamet Riadi no 52	M 1095	SU22/03/1998No.327	49.2-36.063-01-2	E-5	12.36.01.0200088	71	290	Bidang	1
842	100823	Sucipto Ajit	Slamet Riadi Gg XIV/11	M 1413	SU22/01/1998No.266	49.2-36.063-01-6	E-5	12.36.01.0201232	55	182	Bidang	1
843	100824	Sucipto Hanhera	Karya Bakti A1/15	M 439	GS27/03/1991No.353	49.2-36.063-02-4	E-5	12.36.01.0200542	114	693	Bidang	1
844	100825	Sudarsono	Slamet Riadi Gg XVII/15	M 810	GS05/08/1997No.2557	49.2-36.063-01-6	A-2	12.36.01.0200867	57	179	Bidang	1
845	100826	Sudarsono Giyok	Perum Surya Kencana Blok A/3	M 845	GS05/08/1997No.2592	49.2-36.063-01-6	A-1	12.36.01.0200901	88	305	Bidang	1
846	100827	Sudikin partan	Karya Bakti no 34	M 1376	SU22/01/1998No.229	49.2-36.063-02-4	A-1	12.36.01.0201193	54	178	Bidang	1

	A	B	C	D	E	F	G	H	I	J	K	L
753	100735	Ribianto Hamim	Karya Bakti A4/23	M 638	GS06/07/1993No.789	49.2-36.063-02-4	D-4	12.36.01.0200719	47	131	Bidang	1
754	100736	Ribut Sutarnan	Karya Bakti A5/11	M 535	GS17/06/1992No.520	49.2-36.063-02-4	D-4	12.36.01.0200624	48	133	Bidang	1
755	100737	Ridho Danuarta	Slamet Riadi IVA/14	M 630	GS06/07/1993No.711	49.2-36.063-01-6	D-4	12.36.01.0200711	59	214	Bidang	1
756	100738	Ridjito Matoha	Karya Bakti A2/16	M 721	GS23/11/1994No.1246	49.2-36.063-02-4	D-4	12.36.01.0200786	43	111	Bidang	1
757	100739	Ridwan Mahfud	Karya Bakti A6/16	M 457	GS18/06/1992No.497	49.2-36.063-02-4	B-4	12.36.01.0200550	43	112	Bidang	1
758	100740	Ridwan Parsa	Slamet Riadi Gg XVIIA/5	M 1448	GS18/09/1997No.3158	49.2-36.063-01-6	C-2,D-1,E-1	12.36.01.0201112	41	98	Bidang	1
759	100741	Rifai Kadamani	Slamet Riadi Gg IX/1	M 507	GS28/12/1991No.1141	49.2-36.063-01-6	B-4	12.36.01.0200597	43	113	Bidang	1
760	100742	Rijal Pahala	Karya Bakti A3/16	M 500	GS28/12/1991No.1134	49.2-36.063-02-4	C-3	12.36.01.0200591	43	113	Bidang	1
761	100743	Rina Indriaya	Karya Bakti B1/8	M 206	SU12/03/1988No.266	49.2-36.063-02-4	C-3	12.36.01.0200415	43	113	Bidang	1
762	100744	Rini Ekawati	Karya Bakti A6/15	M 587	GS04/07/1992No.593	49.2-36.063-02-4	C-3	12.36.01.0200675	43	112	Bidang	1
763	100745	Ririn Diah Wahyuni	Slamet Riadi Gg XVII/8	M 1264	SU10/09/2002No.74	49.2-36.063-01-9	C-3	12.36.01.0200283	59	191	Bidang	1
764	100746	Riski Maulana	Timor Timur45	B 6	GS18/09/1997No.3130	49.2-36.063-02-7	A-1	12.36.01.0200048	605	1683	Sawah	2
765	100746	Riski Maulana	Timor Timur no 17	M 1074	SU22/01/1998No.306	49.2-36.063-02-7	C-3	12.36.01.0200047	84	445	Sawah	2
766	100748	Rita Suciawati	Slamet Riadi IVA/58	M 1092	SU22/03/1998No.324	49.2-36.063-01-3	A-2	12.36.01.0200085	40	84	Bidang	1
767	100750	Roby Januar	Karya Bakti A1/3	M 194	SU12/03/1988No.254	49.2-36.063-02-4	A-2	12.36.01.0200405	43	111	Bidang	1
768	100749	Roby Sanjaya	Timor Timur Gg IV/2	M 1444	GS18/09/1997No.3154	49.2-36.063-06-1	C-2,D-1,E-1	12.36.01.0201108	168	1433	Bidang	1
769	100751	Roejitono	Karya Bakti no 55	M 1128	SU22/01/1998No.360	49.2-36.063-01-6	A-2	12.36.01.0201244	45	98	Bidang	1
770	100753	Ruddi Priambodo	Slamet Riadi Gg XVIIA/10	M 1417	SU22/01/1998No.270	49.2-36.063-01-6	C-3	12.36.01.0201233	55	183	Bidang	1
771	100754	Rudi Sudimoro	Karya Bakti Blok A/1	M 470	GS28/12/1991No.1104	49.2-36.063-02-4	C-3	12.36.01.0200562	42	108	Bidang	1
772	100755	Rudi Sutakanto	Selamat Riadi IVA/12	M 461	GS18/06/1992No.501	49.2-36.063-01-6	A-2	12.36.01.0200554	43	113	Bidang	1
773	100756	Rudi Wahya	Karya Bakti B3/17	M 193	SU12/03/1988No.253	49.2-36.063-01-6	A-3	12.36.01.0200404	74	342	Bidang	1
774	100757	Rudy Sutejo	Slamet Riadi Gg IVBB/4	M 639	GS06/07/1993No.790	49.2-36.063-01-5	A-3	12.36.01.0200720	36	80	Bidang	1
775	100758	Rujiman gito	Perum Surya Kencana Blok A/26	M 1377	SU22/01/1998No.230	49.2-36.063-02-4	A-3	12.36.01.0201192	54	177	Bidang	1
776	100759	Rukmini Ardin	Slamet Riadi Gg XIV/14	M 1379	SU22/01/1998No.232	49.2-36.063-01-6	E-3	12.36.01.0201195	55	184	Bidang	1
777	100752	Ruly Putra pertama	Timor Timur Gg IV/1	M 782	GS23/09/1998No.1373	49.2-36.063-06-1	A-2	12.36.01.0200840	223	1787	Bidang	1
778	100760	Ruslan moko	Slamet Riadi no 31	M 215	GS18/09/1997No.3196	49.2-36.063-01-6	E-4	12.36.01.0201150	43	111	Bidang	1
779	100761	Ruslan Yuwamo	Slamet Riadi IVA/21	M 663	GS20/08/1993No.853	49.2-36.063-01-6	D-5	12.36.01.0200741	71	252	Bidang	1
780	100762	Sadullah komar	Karya Bakti Blok A/8	M 471	GS28/12/1991No.1105	49.2-36.063-02-4	D-5	12.36.01.0200563	60	219	Bidang	1
781	100763	Saedani bandrimi	Timor Timur Gg IV/9	B 301	GS18/09/1997No.3120	49.2-36.063-02-7	C-2,D-1,E-1	12.36.01.0201074	63	248	Bidang	1
782	100764	Saefudin suroto	Karya Bakti Blok C/6	M 251	SU09/05/1988No.316	49.2-36.063-01-6	D-5	12.36.01.0200440	44	116	Bidang	1
783	100765	Safei sugiklan	Slamet Riadi no 21	M 1440	GS18/09/1997No.3150	49.2-36.063-01-6	C-2,D-1,E-1	12.36.01.0201104	118	591	Bidang	1
784	100766	Sagip Salamun karim	Karya Bakti no 45	M 757	GS19/06/1995No.690	49.2-36.063-01-6	D-5	12.36.01.0200821	40	88	Bidang	1
785	100767	Sahabudin	Karya Bakti A3/11	M 375	GS16/01/1989No.80	49.2-36.063-02-4	D-5	12.36.01.0200510	43	112	Bidang	1
786	100768	Sahabudin Surya	Karya Bakti B2/12	M 989	GS01/04/1996No.228	49.2-36.063-01-6	C-3	12.36.01.0201170	40	82	Bidang	2
787	100768	Sahabudin Surya	Karya Bakti B3/12	M 192	SU12/03/1988No.252	49.2-36.063-01-6	D-5	12.36.01.0200403	43	113	Bidang	2
788	100769	Sa'id Masman	Slamet Riadi Gg XVI/1	M 1129	SU22/01/1998No.361	49.2-36.063-01-6	D-4	12.36.01.0201245	39	87	Bidang	1
789	100770	Said Mochiri	Slamet Riadi Gg XIII/A4	M 190	SU08/12/1988No.5355	49.2-36.063-01-6	D-4	12.36.01.0200124	61	225	Bidang	1
790	100771	Sa'idah	Perum Surya Kencana Blok A/7	M 842	GS05/08/1997No.2589	49.2-36.063-01-6	D-4	12.36.01.0200898	57	137	Bidang	1
791	100772	Saidah Giyem	Slamet Riadi no 48	M 1094	SU22/03/1998No.326	49.2-36.063-01-2	D-4	12.36.01.0200087	52	123	Bidang	1
792	100773	Sakarudin mukti	Slamet Riadi Gg XVIIA/3	M 1446	GS18/09/1997No.3156	49.2-36.063-01-6	C-2,D-1,E-1	12.36.01.0201110	107	337	Bidang	1
793	100774	Salam Hadakim	Karya Bakti B5/2	M 417	GS11/07/1990No.517	49.2-36.063-01-6	D-4	12.36.01.0200530	42	110	Bidang	1
794	100775	Salamah Bunasar	Karya Bakti no 22	M 1380	SU22/01/1998No.233	49.2-36.063-02-4	D-4	12.36.01.0201199	53	170	Bidang	1
795	100595	Salah Dahlan	Karya Bakti A6/5	M 875	GS05/08/1997No.2622	49.2-36.063-01-6	D-5	12.36.01.0200931	73	293	Bidang	1
796	100776	Salmah	Karya Bakti no 60	M 1343	SU22/01/1998No.196	49.2-36.063-01-6	D-4	12.36.01.0200043	52	166	Bidang	1
797	100777	Saminem	Slamet Riadi VIA/1	M 1207	SU10/09/2002No.17	49.2-36.063-01-6	D-4	12.36.01.0200226	71	126	Bidang	1
798	100778	Samsul suyanto	Slamet Riadi IVA/43	B 304	GS18/09/1997No.3123	49.2-36.063-01-6	C-2,D-1,E-1	12.36.01.0201077	116	651	Bidang	1
799	100779	Samsun	Slamet Riadi Gg VIIA/2	M 576	GS19/06/1992No.582	49.2-36.063-01-6	C-1	12.36.01.0200664	41	105	Bidang	1

	A	B	C	D	E	F	G	H	I	J	K	L
706	100688	Pandu Wirtaurie	Karya Bakti B1/21	M 882	GS05/08/1997No.2629	49.2-36.063-01-6	B-3	12.36.01.0200938	48	142	Bidang	1
707	100689	Pandu Wonfort	Karya Bakti A3/12	M 448	GS04/11/1991No.1020	49.2-36.063-01-6	B-2	12.36.01.0200546	132	927	Bidang	1
708	100691	Patria Atmaja	Karya Bakti B7/20	M 538	GS17/06/1992No.523	49.2-36.063-01-6	B-2	12.36.01.0200627	47	132	Bidang	1
709	100690	Paulus Brian	Karya Bakti B6/17	M 924	GS05/08/1997No.2671	49.2-36.063-01-6	B-2	12.36.01.0200978	37	57	Bidang	1
710	100692	Peggy Anjani	Slamet Riadi Gg XIV/18	M 1045	SU22/01/1998No.277	49.2-36.063-01-6	B-2	12.36.01.0200002	50	152	Bidang	1
711	100693	Peter Baskara	Slamet Riadi Gg V/3	M 925	GS05/08/1997No.2672	49.2-36.063-01-6	B-2	12.36.01.0200979	38	65	Bidang	1
712	100694	Petrus Sembodo	Karya Bakti A1/14	M 1240	SU10/09/2002No.50	49.2-36.063-02-4	B-2	12.36.01.0200259	53	161	Bidang	1
713	100695	Pirdaus Gibson	Karya Bakti B5/17	M 565	GS19/08/1992No.571	49.2-36.063-01-6	C-2	12.36.01.0200653	53	177	Bidang	1
714	100696	Pranata Sakti	Karya Bakti no 53	M 1396	SU22/01/1998No.249	49.2-36.063-01-6	C-2	12.36.01.0201211	54	180	Bidang	1
715	100697	Prasetyo Fauzi	Perum Surya Kencana Blok C/1	M 794	GS05/08/1997No.2541	49.2-36.063-02-7	C-2	12.36.01.0200851	58	192	Bidang	1
716	100698	Prasiska Davis	Perum Surya Kencana Blok C/11	M 850	GS05/08/1997No.2597	49.2-36.063-02-4	B-2	12.36.01.0200906	88	251	Bidang	1
717	100699	Pratito Purnomo	Slamet Riadi Gg XIII/A/10	M 479	GS28/12/1991No.1113	49.2-36.063-01-6	C-3	12.36.01.0200570	44	115	Bidang	1
718	100700	Prawiroyu Galih	Timor Timur no 3	M 1265	SU10/09/2002No.75	49.2-36.063-01-9	B-4	12.36.01.0200284	55	166	Bidang	1
719	100701	Prawoto Budiman	Slamet Riadi Gg II/5	M 1089	SU22/03/1998No.321	49.2-36.063-01-2	B-2	12.36.01.0200082	53	151	Bidang	1
720	100702	Prijanti Polo	Slamet Riadi Gg XVII/7	M 812	GS05/08/1997No.2559	49.2-36.063-01-6	A-3	12.36.01.0200869	47	100	Bidang	1
721	100703	Puan Runiro	Slamet Riadi no 23	M 1447	GS18/09/1997No.3157	49.2-36.063-01-6	C-2,D-1,E-1	12.36.01.0201111	52	170	Bidang	1
722	100704	Pudi Panggalih	Karya Bakti B2/15	M 980	GS01/04/1996No.219	49.2-36.063-01-6	D-4	12.36.01.0201161	43	99	Bidang	1
723	100705	Pugut Wiybarbar	Perum Surya Kencana Blok A/21	M 1393	SU22/01/1998No.246	49.2-36.063-02-4	A-3	12.36.01.0201205	54	178	Bidang	1
724	100706	Pujatisukam	Karya Bakti B5/3	M 693	SU01/03/1994No.28	49.2-36.063-01-6	D-1	12.36.01.0200761	43	112	Bidang	1
725	100707	Punaryo Purnomo	Slamet Riadi Gg VIIA/12	M 1469	GS18/09/1997No.3179	49.2-36.063-01-6	C-2,D-1,E-1	12.36.01.0201133	59	138	Bidang	1
726	100708	Purnomo Sadikin	Timor Timur no 10	M 1085	SU22/01/1998No.317	49.2-36.063-01-9	B-3	12.36.01.0200075	47	115	Bidang	1
727	100709	Purnomo wulan	Slamet Riadi IVA/33	M 1106	SU28/12/1998No.5670	49.2-36.063-01-6	B-3	12.36.01.0200134	43	83	Bidang	1
728	100710	Purwahyon	Slamet Riadi no 17	M 1126	SU22/01/1998No.357	49.2-36.063-01-6	B-3	12.36.01.0201242	38	84	Bidang	1
729	100711	Purwanti	Slamet Riadi IVA/31	M 668	GS20/08/1993No.858	49.2-36.063-01-6	B-3	12.36.01.0200746	68	240	Bidang	1
730	100712	Purwanti Jukri	Selamat Riadi IVA/10	M 460	GS18/06/1992No.500	49.2-36.063-01-6	B-3	12.36.01.0200553	43	113	Bidang	1
731	100713	Puspita Karmila	Slamet Riadi Gg IVAA/3	M 586	GS04/07/1992No.592	49.2-36.063-01-5	B-3	12.36.01.0200674	43	112	Bidang	1
732	100714	Putu Suta Hoffman	Perum Surya Kencana Blok C/10	M 1263	SU10/09/2002No.73	49.2-36.063-02-4	B-3	12.36.01.0200282	42	104	Bidang	1
733	100715	R. Soepandi Joko	Slamet Riadi no 25	M 941	GS05/08/1997No.2688	49.2-36.063-01-6	B-3	12.36.01.0200995	136	583	Bidang	1
734	100716	R. Winoto bongso	Slamet Riadi no 41	M 1006	GS18/09/1997No.3094	49.2-36.063-01-6	B-2	12.36.01.0201048	43	112	Bidang	1
735	100717	Rahadi Tuyas	Slamet Riadi Gg XVA/4	M 1267	SU10/09/2002No.77	49.2-36.063-01-6	B-2	12.36.01.0200286	52	129	Bidang	1
736	100718	Raharjo Wasra	Slamet Riadi Gg XIV/16	M 1046	SU22/01/1998No.278	49.2-36.063-01-6	B-3	12.36.01.0200003	47	126	Bidang	1
737	100719	Rahayu Niji kurti	Karya Bakti B6/19	M 923	GS05/08/1997No.2670	49.2-36.063-01-6	D-4	12.36.01.0200977	37	65	Bidang	1
738	100720	Rahmad Abadi	Slamet Riadi Gg IVC/1	M 929	GS05/08/1997No.2676	49.2-36.063-01-6	D-4	12.36.01.0200983	49	119	Bidang	1
739	100721	Rahmadani	Karya Bakti B2/13	M 292	SU09/05/1988No.357	49.2-36.063-01-6	D-4	12.36.01.0200461	43	111	Bidang	1
740	100722	Rahman Garyadi	Karya Bakti A7/6	M 459	GS18/06/1992No.499	49.2-36.063-02-4	D-4	12.36.01.0200552	43	112	Bidang	1
741	100723	Rahmat Ahmat	Slamet Riadi Gg XVII/26	M 825	GS05/08/1997No.2572	49.2-36.063-01-9	D-4	12.36.01.0200882	49	132	Bidang	1
742	100724	Rahmi Mulyo	Slamet Riadi no 39	M 1455	GS18/09/1997No.3165	49.2-36.063-01-6	C-2,D-1,E-1	12.36.01.0201119	62	140	Bidang	1
743	100725	Rajimin Sukma	Timor Timur no 53	M 728	GS24/12/1994No.1348	49.2-36.063-02-7	D-4	12.36.01.0200795	598	2292	Sawah	1
744	100726	Raka Sudiharjo	Karya Bakti A5/20	M 540	GS17/06/1992No.525	49.2-36.063-02-4	D-4	12.36.01.0200629	48	133	Bidang	1
745	100727	Ramlan Hendra	Perum Surya Kencana Blok A/27	M 1127	SU22/01/1998No.359	49.2-36.063-02-4	D-4	12.36.01.0201243	43	105	Bidang	1
746	100728	Ramuji Sarto	Karya Bakti B2/12	M 182	SU12/03/1988No.242	49.2-36.063-01-6	D-4	12.36.01.0200397	43	113	Bidang	1
747	100729	Ratna Anggraeni	Karya Bakti A3/21	M 1484	GS18/09/1997No.3192	49.2-36.063-02-4	B-3	12.36.01.0201146	57	160	Bidang	1
748	100730	Ratna Hidayat	Karya Bakti B8/5	M 1205	SU10/09/2002No.15	49.2-36.063-01-6	D-4	12.36.01.0200224	62	205	Bidang	1
749	100732	Rendro Damawangsa	Timor Timur Gg II	B 303	GS18/09/1998No.3122	49.2-36.063-01-9	C-2,D-1,E-1	12.36.01.0201076	65	258	Bidang	1
750	100731	Reno Aditya	Karya Bakti A3/1	M 509	GS28/12/1991No.1143	49.2-36.063-02-4	D-4	12.36.01.0200599	43	112	Bidang	1
751	100733	Restian Barito	Slamet Riadi IVA/46	M 1297	SU //2003No.4	49.2-36.063-01-3	D-4	12.36.01.0200316	60	195	Bidang	1
752	100734	Reza Bagaskara	Slamet Riadi Gg IX/7	M 505	GS28/12/1991No.1139	49.2-36.063-01-6	D-4	12.36.01.0200595	43	113	Bidang	1

	A	B	C	D	E	F	G	H	I	J	K	L
859	100640	Nari Prayogo	Slamet Riadi Gg XI/3	M 733	GS25/04/1995No.427	49.2-36.063-01-6	C-4	12.36.01.0200798	43	113	Bidang	1
860	100641	Narto Lakson	Slamet Riadi Gg IVAA/4	M 609	GS03/11/1992No.788	49.2-36.063-01-5	B-4	12.36.01.0200694	45	113	Bidang	1
861	100649	Nasir Setiadi	Timor Timur Gg IV/11	B 11	GS18/09/1997No.3097	49.2-36.063-02-7	C-3	12.36.01.0201051	624	2442	Sawah	1
862	100650	Nasrun Budianto	Timor Timur Gg III/7	B 10	GS18/09/1997No.3096	49.2-36.063-02-7	C-3	12.36.01.0201050	616	1985	Bidang	1
863	100642	Nawiro Prancis	Slamet Riadi IVA/45	M 1295	SU //2003No.2	49.2-36.063-01-3	C-3	12.36.01.0200314	62	212	Bidang	1
864	100643	Neeneng Iskandar	Karya Bakti no 13	M 982	GS01/04/1996No.221	49.2-36.063-02-4	D-4	12.36.01.0201163	143	449	Bidang	1
865	100644	Neneng Lulu	Perum Surya Kencana Blok A/33	M 1124	SU22/01/1998No.356	49.2-36.063-02-4	C-3	12.36.01.0201241	33	67	Bidang	1
866	100645	Neno warisman	Timor Timur no 16	M 1083	SU22/01/1998No.315	49.2-36.063-01-9	D-3	12.36.01.0200071	59	162	Bidang	1
867	100646	Neti Sibaluhun	Karya Bakti A/12	M 767	GS18/03/1996No.185	49.2-36.063-01-6	C-3	12.36.01.0200830	47	138	Bidang	1
868	100647	Ngaseri ringin	Karya Bakti B8/8	M 537	GS17/06/1992No.522	49.2-36.063-01-6	C-3	12.36.01.0200626	48	133	Bidang	1
869	100648	Ngatinem	Slamet Riadi Gg XII/5	M 1459	GS18/09/1997No.3169	49.2-36.063-01-6	C-2,D-1,E-1	12.36.01.0201123	151	646	Bidang	1
870	100673	Nila Astuti	Karya Bakti B8/22	M 584	GS19/06/1992No.590	49.2-36.063-01-6	C-3	12.36.01.0200672	41	104	Sawah	1
871	100651	Noor Santy Hakim	Karya Bakti A4/2	B 13	GS18/09/1997No.3099	49.2-36.063-02-4	C-3	12.36.01.0201053	43	113	Bidang	1
872	100652	Nordin Hamid	Slamet Riadi IVA/35	B 305	GS18/09/1997No.3124	49.2-36.063-01-6	C-2,D-1,E-1	12.36.01.0201078	61	234	Bidang	1
873	100653	Noto Sutomo	Timor Timur no 8	M 1086	SU22/01/1998No.318	49.2-36.063-01-9	C-3	12.36.01.0200078	50	134	Bidang	1
874	100663	Nur Aini Puspita	Slamet Riadi Gg XIV/4	M 135	SU20/12/1999No.26	49.2-36.063-01-6	C-3	12.36.01.0200173	135	574	Bidang	1
875	100654	Nur Fajiro kondo	Perum Surya Kencana Blok A/14	M 856	GS05/08/1997No.2603	49.2-36.063-02-4	C-3	12.36.01.0200912	60	200	Bidang	1
876	100666	Nur Komala Putri	Perum Surya Kencana Blok A/15	M 1044	SU22/01/1998No.276	49.2-36.063-02-4	C-3	12.36.01.0200001	50	145	Bidang	1
877	100655	Nur Sofya	Karya Bakti Blok A/11	M 454	GS18/06/1992No.494	49.2-36.063-02-4	C-3	12.36.01.0200547	88	463	Bidang	1
878	100656	Nur Sutjarwoko	Slamet Riadi Gg IIIA/8	M 637	GS06/07/1993No.718	49.2-36.063-01-6	C-3	12.36.01.0200718	51	164	Sawah	1
879	100657	Nuraini franciska	Slamet Riadi no 2	M 1433	GS18/09/1997No.3143	49.2-36.063-01-6	C-2,D-1,E-1	12.36.01.0201097	48	130	Bidang	1
880	100658	Nuraini Krintian	Slamet Riadi Gg XIII/5	M 726	SU19/12/1994No.193	49.2-36.063-01-6	C-3	12.36.01.0200791	43	111	Bidang	1
881	100659	Nurcholik	Karya Bakti B3/27	M 340	GS16/01/1989No.45	49.2-36.063-01-6	C-3	12.36.01.0200486	43	111	Bidang	1
882	100660	Nurhadi Bintoro	Slamet Riadi VIA/6	M 536	GS17/06/1992No.521	49.2-36.063-01-6	C-3	12.36.01.0200625	48	133	Bidang	1
883	100661	Nurhasana	Karya Bakti A7/10	M 573	GS19/06/1992No.579	49.2-36.063-02-4	C-3	12.36.01.0200661	54	178	Bidang	1
884	100662	Nurholil Arpina	Slamet Riadi no 55	M 577	GS19/06/1992No.583	49.2-36.063-01-6	C-3	12.36.01.0200665	42	110	Bidang	1
885	100664	Nurjanah	Slamet Riadi IVA/40	M 1087	SU22/03/1998No.319	49.2-36.063-01-3	C-3	12.36.01.0200079	65	246	Bidang	1
886	100665	Nurkholis Setia Budi	Slamet Riadi Gg XVC/2	M 1137	SU22/01/1998No.369	49.2-36.063-01-6	D-3	12.36.01.0201253	50	115	Bidang	1
887	100667	Nurlaila Hayati	Slamet Riadi Gg XVIII/6	M 826	GS05/08/1997No.2573	49.2-36.063-01-9	C-3	12.36.01.0200883	56	198	Bidang	1
888	100668	Nurul Sekarwati	Slamet Riadi IVA/57	M 682	SU18/03/2002No.2	49.2-36.063-01-3	C-3	12.36.01.0200755	61	209	Bidang	1
889	100669	Nurwahidin	Karya Bakti B6/23	M 582	GS19/06/1992No.588	49.2-36.063-01-6	C-3	12.36.01.0200670	41	105	Bidang	1
890	100670	Nurwani	Slamet Riadi Gg IV/1	M 1164	SU18/09/1999No.23	49.2-36.063-01-6	C-3	12.36.01.0200136	85	444	Bidang	1
891	100672	Ny Siska natalia	Slamet Riadi Gg VIIA/11	M 1468	GS18/09/1997No.3178	49.2-36.063-01-6	C-2,D-1,E-1	12.36.01.0201132	80	197	Bidang	1
892	100674	Nyoto Rahmawati	Slamet Riadi Gg XIV/17	M 1363	SU22/01/1998No.216	49.2-36.063-01-6	B-3	12.36.01.0200013	54	176	Bidang	1
893	100675	Obet Nedo	Karya Bakti no 27	M 442	GS14/05/1991No.503	49.2-36.063-02-4	C-3	12.36.01.0200545	65	199	Bidang	1
894	100676	Oei Akiya harakirti	Slamet Riadi Gg IIIA/5	M 1475	GS18/09/1997No.3185	49.2-36.063-01-6	A-1	12.36.01.0201139	45	126	Bidang	1
895	100677	Oemar Abdul	Karya Bakti no 8	M 171	SU12/03/1988No.231	49.2-36.063-02-4	B-3	12.36.01.0200392	68	226	Bidang	1
896	100678	Oemar Hasanudin	Karya Bakti no 38	M 1362	SU22/01/1998No.215	49.2-36.063-02-4	C-2	12.36.01.0200019	55	188	Bidang	1
897	100680	Oesman Abdullah	Karya Bakti A6/12	M 608	GS03/11/1992No.787	49.2-36.063-02-4	C-2	12.36.01.0200693	44	112	Bidang	1
898	100679	Oesman Sanjaya	Slamet Riadi Gg III/7	M 679	SU13/12/1997No.1068	49.2-36.063-01-5	C-2	12.36.01.0200753	64	226	Bidang	1
899	100681	Oke Ismiranda	Karya Bakti B3/11	M 745	GS10/07/1995No.885	49.2-36.063-01-6	C-2	12.36.01.0200809	43	112	Bidang	1
900	100682	Oktavia Uslah	Karya Bakti B8/1	M 995	GS01/04/1996No.234	49.2-36.063-01-6	A-2	12.36.01.0201176	58	144	Bidang	1
901	100684	Okto Prambudi	Slamet Riadi IVA/47	M 681	GS20/08/1993No.871	49.2-36.063-01-3	C-2	12.36.01.0200754	103	636	Bidang	1
902	100683	Ongky Setiawan	Karya Bakti B1/13	M 1237	SU10/09/2002No.47	49.2-36.063-01-6	C-2	12.36.01.0200256	42	92	Bidang	1
903	100685	Pahrul Rosawa	Karya Bakti Blok A/12	M 566	GS19/06/1992No.572	49.2-36.063-02-4	C-2	12.36.01.0200654	54	178	Bidang	1
904	100687	Pamuji Sergio	Karya Bakti B2/24	M 441	GS14/05/1991No.502	49.2-36.063-01-6	C-2	12.36.01.0200544	70	182	Bidang	1
905	100686	Panca Indrawan	Karya Bakti Blok A/13	M 511	GS28/12/1991No.1145	49.2-36.063-02-4	C-2	12.36.01.0200601	61	222	Bidang	1

	A	B	C	D	E	F	G	H	I	J	K	L
612	100592	Mas'ud Kurniawan	Slamet Riadi Gg XIII/8	M 1141	SU22/01/1998No.373	49.2-36.063-01-6	D-2	12.36.01.0201257	57	190	Bidang	1
613	100593	Masyur Sitompul	Slamet Riadi Gg XVIA/9	M 142	GS14/09/1985No.747	49.2-36.063-01-6	D-1	12.36.01.0200382	135	577	Bidang	1
614	100596	Matasam	Slamet Riadi Gg IIIA9	M 635	GS06/07/1993No.716	49.2-36.063-01-6	D-5	12.36.01.0200716	53	178	Sawah	1
615	100597	Mauylandari	Karya Bakti A6/9	M 570	GS19/06/1992No.576	49.2-36.063-02-4	D-5	12.36.01.0200658	48	135	Bidang	1
616	100598	Mede Sute	Perum Surya Kencana Blok B/10	M 838	GS05/08/1997No.2585	49.2-36.063-02-4	D-5	12.36.01.0200894	42	104	Bidang	1
617	100599	Megah Ira Dewi	Karya Bakti B5/7	M 1209	SU10/09/2002No.19	49.2-36.063-01-6	D-5	12.36.01.0200227	54	159	Bidang	1
618	100600	Mimin Sulaiman	Karya Bakti B2/8	M 342	GS16/01/1989No.47	49.2-36.063-01-6	E-1	12.36.01.0200488	43	111	Bidang	2
619	100600	Mimin Sulaiman	Karya Bakti B3/8	M 944	GS19/08/1997No.149	49.2-36.063-01-6	D-5	12.36.01.0200999	44	115	Bidang	2
620	100601	Minuk Sudjud	Karya Bakti B1/5	M 1292	SU10/09/2002No.102	49.2-36.063-02-4	C-1	12.36.01.0200311	50	144	Bidang	1
621	100602	Miskun Sudiono	Slamet Riadi IVA/9	M 1144	SU29/07/1999No.9	49.2-36.063-01-6	C-1	12.36.01.0200149	53	172	Bidang	1
622	100603	Moch Slamet	Karya Bakti B1/5	M 201	SU12/03/1988No.261	49.2-36.063-01-6	C-1	12.36.01.0200411	43	112	Bidang	1
623	100604	Moch Sulawesi	Slamet Riadi Gg XIII/3	M 437	GS27/03/1991No.351	49.2-36.063-01-6	C-5	12.36.01.0200540	94	399	Bidang	1
624	100605	Moch.Agus Salim	Perum Surya Kencana no 1	M 1347	SU22/01/1998No.200	49.2-36.063-01-6	C-5	12.36.01.0200037	53	176	Bidang	1
625	100606	Moch.Djaenal	Perum Surya Kencana Blok C/12	M 1336	SU22/01/1998No.189	49.2-36.063-02-4	C-5	12.36.01.0200063	53	171	Bidang	1
626	100607	Moch.Gazali	Perum Surya Kencana Blok B/28	M 1342	SU22/01/1998No.195	49.2-36.063-02-4	D-5	12.36.01.0200054	52	169	Bidang	1
627	100608	Moch.Hamdani	Perum Surya Kencana Blok C/13	M 1337	SU22/01/1998No.190	49.2-36.063-02-4	D-5	12.36.01.0200073	52	169	Bidang	1
628	100609	Moch.Khotamsi	Perum Surya Kencana Blok A/17	M 1361	SU22/01/1998No.214	49.2-36.063-02-4	D-5	12.36.01.0201180	54	182	Bidang	1
629	100610	Moch.Nasiro	Perum Surya Kencana Blok B/23	M 1360	SU22/01/1998No.213	49.2-36.063-02-4	C-5	12.36.01.0200017	55	185	Bidang	1
630	100611	Moch.Warsidi	Slamet Riadi Gg XVA/5	M 1386	SU22/01/1998No.239	49.2-36.063-01-6	C-5	12.36.01.0201202	60	222	Bidang	1
631	100612	Moersiyam	Karya Bakti A5/13	M 642	GS06/07/1993No.793	49.2-36.063-02-4	C-5	12.36.01.0200723	43	112	Bidang	1
632	100613	Moh Hasan Sadikin	Karya Bakti A4/8	M 506	GS28/12/1991No.1140	49.2-36.063-02-4	C-5	12.36.01.0200596	43	113	Bidang	1
633	100614	Moh Umar Mahmud	Slamet Riadi no 53	M 475	GS28/12/1991No.1109	49.2-36.063-01-6	C-5	12.36.01.0200108	43	113	Bidang	1
634	100615	Moh Yunus Hadi	Slamet Riadi Gg VA/2	M 534	GS17/06/1992No.519	49.2-36.063-01-6	C-5	12.36.01.0200623	48	132	Bidang	1
635	100616	Moh.Gufo Wardoyo	Slamet Riadi no 34	M 652	GS06/07/1993No.803	49.2-36.063-01-6	C-5	12.36.01.0200733	41	106	Bidang	1
636	100617	Moh.Maksud Djati	Karya Bakti B3/1	M 940	GS05/08/1997No.2687	49.2-36.063-02-4	A-2	12.36.01.0200994	78	221	Bidang	1
637	100618	Mudiyanto	Karya Bakti B7/12	M 554	GS1/8/1992No.539	49.2-36.063-01-6	A-2	12.36.01.0200643	43	113	Bidang	1
638	100619	Muejianto	Timor Timur no 4	M 1432	GS18/09/1997No.3142	49.2-36.063-01-9	C-2,D-1,E-1	12.36.01.0201096	85	239	Bidang	1
639	100620	Muhadjirin Salim	Karya Bakti no 12	M 1132	SU22/01/1998No.364	49.2-36.063-02-4	A-2	12.36.01.0201248	42	101	Bidang	1
640	100621	Muhammad Efendi	Slamet Riadi IVA/13	M 780	GS26/08/1996No.961	49.2-36.063-01-6	A-2	12.36.01.0200838	81	370	Bidang	1
641	100622	Muhammad Ghusron	Karya Bakti A3/13	M 376	GS16/01/1989No.81	49.2-36.063-02-4	A-2	12.36.01.0200511	43	111	Bidang	1
642	100623	Muhammad Riandoko	Perum Surya Kencana Blok A/32	M 1395	SU22/01/1998No.248	49.2-36.063-02-4	E-2	12.36.01.0201207	53	175	Bidang	1
643	100624	Mujib Lokarjito	Karya Bakti A8/4	M 595	GS04/07/1992No.602	49.2-36.063-01-6	A-2	12.36.01.0200683	46	111	Bidang	1
644	100625	Mujodo Wilujeng	Slamet Riadi Gg X/2	M 497	GS28/12/1991No.1131	49.2-36.063-01-6	E-2	12.36.01.0200588	43	110	Bidang	1
645	100626	Mukti Suyitno	Karya Bakti A4/10	M 361	GS06/01/1989No.66	49.2-36.063-02-4	E-2	12.36.01.0200502	43	113	Bidang	1
646	100627	Mulyadi Sri Lesteri	Slamet Riadi Gg XVA/1	M 1436	GS18/09/1997No.3146	49.2-36.063-01-6	C-2,D-1,E-1	12.36.01.0201100	78	218	Bidang	1
647	100628	Muniroh Sodikin	Timor Timur no 29	M 829	GS05/08/1997No.2576	49.2-36.063-02-7	A-2	12.36.01.0200886	98	512	Sawah	1
648	100629	Muntolib Abu Yakim	Timor Timur no 20	B 7	GS18/09/1997No.3131	49.2-36.063-02-7	E-2	12.36.01.0201085	608	1767	Bidang	1
649	100630	Murdiyati Karunia	Slamet Riadi Gg XVII/19	M 1118	SU22/01/1998No.350	49.2-36.063-01-6	E-2	12.36.01.0200104	42	101	Bidang	1
650	100631	Muryati Siji	Karya Bakti A8/5	M 1145	SU29/07/1999No.10	49.2-36.063-02-4	E-2	12.36.01.0200150	81	389	Bidang	1
651	100632	Musoni Sopo	Slamet Riadi Gg IVBB/1	M 541	GS17/06/1992No.526	49.2-36.063-01-5	E-2	12.36.01.0200630	48	133	Bidang	1
652	100633	Mustofa Jainal	Karya Bakti A4/22	M 366	GS16/01/1989No.71	49.2-36.063-02-4	E-2	12.36.01.0200507	36	80	Bidang	1
653	100634	Mutasimbi sihombing	Karya Bakti A7/8	M 572	GS19/06/1992No.578	49.2-36.063-02-4	E-2	12.36.01.0200660	48	137	Bidang	1
654	100635	Nanak Zakaroni	Slamet Riadi no 3	M 1441	GS18/09/1997No.3151	49.2-36.063-01-6	C-2,D-1,E-1	12.36.01.0201105	45	86	Bidang	1
655	100636	Nanang Wijaya	Karya Bakti A4/19	M 515	GS28/12/1991No.1149	49.2-36.063-02-4	B-4	12.36.01.0200605	43	111	Bidang	1
656	100637	Nanang Winfriet	Slamet Riadi Gg XIII/10	M 161	GS18/09/1997No.3194	49.2-36.063-01-6	E-4	12.36.01.0201148	43	115	Bidang	1
657	100638	Nanik Ragma	Slamet Riadi Gg X/3	M 755	GS21/08/1995No.927	49.2-36.063-01-6	C-4	12.36.01.0200819	42	110	Bidang	1
658	100639	Nanin Hanin	Perum Surya Kencana Blok A/6	M 840	GS05/08/1997No.2587	49.2-36.063-02-4	D-3	12.36.01.0200896	40	88	Bidang	1

	A	B	C	D	E	F	G	H	I	J	K	L
565	100551	Lukas Kusuma	Slamet Riadi no 30	M 1210	SU10/09/2002No.20	49.2-36.063-01-6	D-1	12.36.01.0200228	35	61	Bidang	1
566	100552	Lukas Widang	Karya Bakti Blok C/9	M 474	GS28/12/1991No.1108	49.2-36.063-01-6	D-1	12.36.01.0200566	43	112	Bidang	1
567	100553	Lukman Hakim	Slamet Riadi Gg XII/7	M 324	GS09/02/1994No.23	49.2-36.063-01-6	D-1	12.36.01.0200479	42	109	Bidang	1
568	100554	Lukman Hamid	Slamet Riadi Gg IVAA/2	M 937	GS05/08/1997No.2684	49.2-36.063-01-5	D-1	12.36.01.0200991	19	22	Bidang	1
569	100555	Lukman Setiadi	Perum Surya Kencana Blok B/25	M 853	GS05/08/1997No.2600	49.2-36.063-02-4	D-1	12.36.01.0200909	40	64	Bidang	1
570	100556	Lutfiatul Khotijah	Karya Bakti B6/18	M 525	GS17/06/1992No.510	49.2-36.063-01-6	D-1	12.36.01.0200614	53	176	Bidang	1
571	100557	M Fadlon Arman	Karya Bakti A2/21	M 259	SU09/05/1988No.324	49.2-36.063-02-4	D-1	12.36.01.0200446	44	116	Bidang	1
572	100558	M Kansa Asmuni	Slamet Riadi no 18	M 1442	GS18/09/1997No.3152	49.2-36.063-01-6	C-2,D-1,E-1	12.36.01.0201106	56	140	Bidang	1
573	100559	M Ridwan	Karya Bakti A6/6	B 12	GS18/09/1997No.3098	49.2-36.063-02-4	D-1	12.36.01.0201052	48	133	Bidang	1
574	100560	M Saiful Bajuri	Slamet Riadi IVA/6	M 998	GS01/04/1996No.237	49.2-36.063-01-6	A-2	12.36.01.0201179	53	126	Bidang	1
575	100561	M Soleh Ahmadi	Karya Bakti B2/22	M 438	GS27/03/1991No.352	49.2-36.063-01-6	C-2	12.36.01.0200541	98	432	Bidang	2
576	100561	M Soleh Ahmadi	Karya Bakti B3/22	M 338	GS16/01/1989No.43	49.2-36.063-01-6	D-1	12.36.01.0200485	43	112	Bidang	2
577	100562	M Suatif	Timor Timur no 41	M 785	GS10/04/1997No.671	49.2-36.063-02-7	B-2	12.36.01.0200843	871	2649	Sawah	1
578	100562	M Suatif	Timor Timur Gg IV/8	B 202	GS18/09/1997No.3108	49.2-36.063-02-7	C-2,D-1,E-1	12.36.01.0201084	44	107	Bidang	2
579	100563	M Tohir Nardji	Slamet Riadi Gg IX/8	M 364	GS06/01/1988No.69	49.2-36.063-01-6	D-5	12.36.01.0200505	36	79	Bidang	1
580	100564	M.Ali H.Z	Simpang Karya Bakti/1	M 855	GS05/08/1997No.2602	49.2-36.063-01-6	D-1	12.36.01.0200911	50	95	Bidang	1
581	100565	M.Irjaman	Karya Bakti B8/11	M 873	GS05/08/1997No.2620	49.2-36.063-01-6	E-5	12.36.01.0200929	69	267	Bidang	1
582	100566	M.Jaki Ubiah	Slamet Riadi Gg III/2	M 1104	SU22/01/1998No.336	49.2-36.063-01-6	E-5	12.36.01.0200095	78	267	Bidang	1
583	100567	M.Nasir Lamaludin	Karya Bakti A6/14	M 607	GS03/11/1992No.786	49.2-36.063-02-4	E-5	12.36.01.0200692	48	138	Bidang	1
584	100568	Ma'asan	Karya Bakti Blok B/1	M 413	GS11/07/1990No.513	49.2-36.063-02-4	D-5	12.36.01.0200132	43	112	Bidang	1
585	100569	Made Sujana	Slamet Riadi Gg IX/2	M 1460	GS18/09/1997No.3170	49.2-36.063-01-6	C-2,D-1,E-1	12.36.01.0201124	41	92	Bidang	1
586	100570	Made Yulilia	Slamet Riadi no 15	M 1365	SU22/01/1998No.218	49.2-36.063-01-6	E-2	12.36.01.0200015	57	175	Bidang	1
587	100571	Madia Wirawan	Slamet Riadi IVA/1	M 938	GS05/08/1997No.2685	49.2-36.063-01-6	E-5	12.36.01.0200992	28	47	Sawah	1
588	100572	Madiyono	Slamet Riadi Gg XVIII/8	M 828	GS05/08/1997No.2575	49.2-36.063-01-9	E-5	12.36.01.0200885	92	406	Bidang	1
589	100573	Maemunah	Karya Bakti Blok C	M 327	GS15/07/1988No.201	49.2-36.063-01-6	E-5	12.36.01.0200481	51	155	Bidang	1
590	100574	Mahdan Abdullah	Karya Bakti A3/3	M 701	GS18/08/1994No.891	49.2-36.063-01-6	E-2	12.36.01.0200769	44	115	Bidang	1
591	100575	Mahendra Tukul	Slamet Riadi Gg XVA/6	M 1385	SU22/01/1998No.238	49.2-36.063-01-6	E-2	12.36.01.0201198	55	186	Bidang	1
592	100576	Mahmudin Sanawiat	Timor Timur no 35	M 702	GS18/06/1994No.573	49.2-36.063-02-7	E-2	12.36.01.0200770	871	2390	Sawah	1
593	100577	Majidun	Slamet Riadi	M 655	GS06/07/1993No.806	49.2-36.063-01-6	E-2	12.36.01.0200736	45	122	Sawah	1
594	100578	Maksum	Karya Bakti B6/10	M 913	GS05/08/1997No.2660	49.2-36.063-01-6	E-2	12.36.01.0200967	35	77	Bidang	1
595	100579	Manansang Satrio	Simpang Karya Bakti/3	M 1334	SU22/01/1998No.187	49.2-36.063-01-6	E-1	12.36.01.0200080	53	176	Bidang	1
596	100580	Mansyur Ansari	Karya Bakti B5/11	M 359	GS06/01/1989No.64	49.2-36.063-01-6	E-1	12.36.01.0200500	43	112	Bidang	1
597	100581	Markandi okta	Slamet Riadi Gg VI/2	M 1211	SU10/09/2002No.21	49.2-36.063-01-6	E-2	12.36.01.0200229	65	171	Bidang	1
598	100582	Marno Dahlan	Karya Bakti Blok C/3	M 979	GS01/04/1996No.218	49.2-36.063-01-6	D-4	12.36.01.0201160	54	99	Bidang	1
599	100583	Marsidi	Slamet Riadi Gg XIV/2	M 136	SU14/09/1985No.741	49.2-36.063-01-6	E-2	12.36.01.0200376	135	582	Bidang	1
600	100584	Martin Fauzan	Timor Timur Gg II/1	M 1425	GS18/09/1997No.3135	49.2-36.063-01-9	C-2,D-1,E-1	12.36.01.0201089	63	247	Bidang	1
601	100585	Marwanto adji	Slamet Riadi Gg XVII/13	M 811	GS05/08/1997No.2558	49.2-36.063-01-6	E-2	12.36.01.0200868	68	281	Bidang	1
602	100586	Mashudi	Karya Bakti A3/16	M 323	GS15/07/1988No.197	49.2-36.063-01-6	D-2	12.36.01.0200478	43	111	Bidang	1
603	100586	Masjid	Timor Timur Gang Masjid 2	M 1084	SU22/01/1998No.316	49.2-36.063-01-9	B-3	12.36.01.0200074	59	154	Tempat Ibadah	5
604	100586	Masjid	Slamet Riadi Gg XIII	B 306	GS18/09/1997No.3125	49.2-36.063-01-6	C-2,D-1,E-1	12.36.01.0201079	145	869	Tempat Ibadah	5
605	100588	Masjid	Karya Bakti Blok C/7	M 306	SU09/05/1988No.365	49.2-36.063-01-6	B-3	12.36.01.0200469	43	111	Tempat Ibadah	5
606	100588	Masjid	Karya Bakti Blok A/1	M 789	GS08/04/1997No.453	49.2-36.063-02-4	D-3	12.36.01.0200848	44	115	Tempat Ibadah	5
607	100588	Masjid	Karya Bakti B5/23	M 691	GS13/12/1993No.1194	49.2-36.063-01-6	E-1	12.36.01.0200759	68	225	Tempat Ibadah	5
608	100589	Maskur Ardfana	Karya Bakti A4/7	M 476	GS28/12/1991No.1110	49.2-36.063-02-4	D-2	12.36.01.0200567	43	112	Bidang	1
609	100590	Maskur Ario	Karya Bakti A6/2	M 641	GS06/07/1993No.792	49.2-36.063-01-6	D-2	12.36.01.0200722	41	106	Bidang	1
610	100594	Masturi Bandrio	Karya Bakti A6/4	M 581	GS19/08/1992No.587	49.2-36.063-02-4	D-1	12.36.01.0200669	41	106	Bidang	1
611	100591	Mas'ud Armaja	Slamet Riadi IVA/19	M 636	GS06/07/1993No.717	49.2-36.063-01-6	D-1	12.36.01.0200717	51	164	Bidang	1

	A	B	C	D	E	F	G	H	I	J	K	L
518	100510	Kuswanto Pribowo	Karya Bakti B6/6	M 911	GS05/08/1997No.2658	49.2-36.063-01-6	A-3	12.36.01.0200965	46	123	Bidang	1
519	100511	Kuswanto Hantarjo	Karya Bakti A3/12	M 616	GS08/06/1993No.374	49.2-36.063-02-4	A-3	12.36.01.0200698	43	113	Bidang	1
520	100512	Kuymala Purwani	Timor Timur Masjid 1	M 774	GS03/04/1996No.212	49.2-36.063-01-9	D-1	12.36.01.0200835	223	448	Bidang	1
521	100513	Kwan Se I Jhong	Karya Bakti B5/24	M 958	GS05/08/1997No.2701	49.2-36.063-01-6	B-3	12.36.01.0201003	54	159	Bidang	1
522	100514	Kwee Kong Kwik	Timor Timur Gg IV/7	B 3	GS18/09/1997No.3119	49.2-36.063-02-7	E-4	12.36.01.0201073	546	2016	Bidang	1
523	100515	Kwee Tang Se	Timor Timur Gg IV/13	M 54	SU24/12/1981No.224	49.2-36.063-02-7	E-4	12.36.01.0200359	610	2076	Sawah	1
524	100516	Laksono Nugroho	Karya Bakti A3/5	M 362	GS06/01/1989No.67	49.2-36.063-02-4	B-2	12.36.01.0200503	42	110	Bidang	1
525	100517	Lala Kumia Sandi	Karya Bakti B2/26	M 1138	SU22/01/1998No.370	49.2-36.063-01-6	B-2	12.36.01.0201254	34	60	Bidang	1
526	100518	Lalu Dani Budi	Karya Bakti B6/16	M 753	GS27/04/1995No.434	49.2-36.063-01-6	A-3	12.36.01.0200816	80	393	Bidang	1
527	100519	Laminon Slati	Slamet Riadi no 51	M 521	GS17/06/1992No.508	49.2-36.063-01-6	A-3	12.36.01.0200610	54	178	Bidang	1
528	100520	Lani Wijamako	Slamet Riadi IVA/42	M 678	GS20/08/1993No.888	49.2-36.063-01-6	E-3	12.36.01.0200752	64	228	Bidang	1
529	100521	Laniati Lumajang	Timor Timur Gg III/2	M 45	GS25/10/1980No.454	49.2-36.063-06-1	D-4	12.36.01.0200358	576	14350	Bidang	1
530	100518	Lanny Wijayanti	Timor Timur Gg III/8	B 2	GS18/09/1997No.3106	49.2-36.063-02-7	E-4	12.36.01.0201060	544	1906	Bidang	1
531	100519	Lasmono Hijrah	Timor Timur Gg I/11	M 1072	SU22/01/1998No.304	49.2-36.063-01-9	D-3	12.36.01.0200042	60	168	Bidang	1
532	100520	Latif Ahmad	Slamet Riadi XIIA/6	M 200	SU12/03/1988No.260	49.2-36.063-01-6	B-3	12.36.01.0200410	43	113	Bidang	1
533	100521	Latifah Ndari	Karya Bakti A3/4	M 378	GS16/01/1989No.83	49.2-36.063-02-4	E-3	12.36.01.0200512	43	111	Bidang	2
534	100521	Latifah Ndari	Karya Bakti A3/4	M 601	GS16/09/1992No.759	49.2-36.063-02-4	B-3	12.36.01.0200688	36	46	Bidang	2
535	100522	Lauw Lan Pok Chai	Slamet Riadi Gg XVII/16	M 806	GS05/08/1997No.2553	49.2-36.063-01-9	A-4	12.36.01.0200863	39	88	Bidang	1
536	100523	Lay Suyono	Karya Bakti A2/11	M 416	GS11/07/1990No.516	49.2-36.063-02-4	A-3	12.36.01.0200529	43	112	Bidang	2
537	100523	Lay Suyono	Karya Bakti A2/11	M 499	GS28/12/1991No.1133	49.2-36.063-02-4	A-2	12.36.01.0200590	62	229	Bidang	2
538	100524	Lay Tjie Theng	Timor Timur no 18	B 9	GS18/09/1997No.3133	49.2-36.063-02-7	B-3	12.36.01.0201087	612	1912	Bidang	1
539	100525	Legiman	Slamet Riadi Gg IV/2	M 645	GS06/07/1993No.796	49.2-36.063-01-6	A-4	12.36.01.0200726	43	112	Bidang	1
540	100526	Legowo Pronojwo	Slamet RiadiGg VIIA/11	M 480	GS28/12/1991No.1114	49.2-36.063-01-6	E-3	12.36.01.0200571	87	458	Bidang	1
541	100527	Leidia Martin	Karya Bakti A3/15	M 379	SU08/03/2001No.6	49.2-36.063-01-6	A-3	12.36.01.0200800	43	113	Bidang	1
542	100528	Leli Sirenan	Slamet Riadi no 33	M 750	GS01/08/1995No.913	49.2-36.063-01-6	C-1	12.36.01.0200812	44	116	Bidang	1
543	100529	Lely Pratiano	Slamet Riadi Gg XIIIA	M 615	GS08/06/1993No.373	49.2-36.063-01-6	C-5	12.36.01.0200697	43	113	Bidang	1
544	100530	Leo Agung Gede	Slamet Riadi Gg XVI/A7	M 880	GS05/08/1997No.2627	49.2-36.063-01-6	D-5	12.36.01.0200936	51	150	Bidang	1
545	100531	Liaw Kiaw Chenk	Perum Surya Kencana Blok C/2	M 805	GS05/08/1997No.2552	49.2-36.063-02-7	B-1	12.36.01.0200882	45	120	Bidang	1
546	100532	Liaw Kok Suwe	Karya Bakti B9/17	M 603	GS03/11/1992No.782	49.2-36.063-01-6	B-1	12.36.01.0200688	45	104	Sawah	1
547	100533	Lie Huang Liem	Karya Bakti A4/16	M 1203	SU10/09/2002No.13	49.2-36.063-02-4	C-1	12.36.01.0200222	64	167	Bidang	1
548	100534	Lie Tjide Manushie	Slamet Riadi IVA/4	M 569	GS19/06/1992No.575	49.2-36.063-01-6	A-3	12.36.01.0200657	48	137	Bidang	1
549	100537	Liem Cia Tan	Karya Bakti B8/14	M 651	GS06/07/1993No.802	49.2-36.063-01-6	B-2	12.36.01.0200732	45	120	Bidang	1
550	100535	Liem Giok Lie	Timor Timur no 13	M 1073	SU22/01/1998No.305	49.2-36.063-02-7	C-1	12.36.01.0200044	65	218	Sawah	1
551	100536	Liem Sie Hua	Karya Bakti A3/3	M 906	GS05/08/1997No.2653	49.2-36.063-02-4	B-1	12.36.01.0200960	40	80	Bidang	1
552	100538	Liem Wiek King	Perum Surya Kencana Blok B/35	M 1047	SU22/01/1998No.279	49.2-36.063-02-4	B-2	12.36.01.0200004	71	240	Bidang	1
553	100539	Lies Yunisara	Karya Bakti B1/9	M 734	GS02/08/1995No.627	49.2-36.063-01-6	A-3	12.36.01.0200799	44	117	Bidang	1
554	100540	Like Sumarti	Karya Bakti Blok A/9	M 763	GS23/10/1995No.1189	49.2-36.063-02-4	A-3	12.36.01.0200826	43	111	Bidang	1
555	100541	Liliana Andarani	Perum Surya Kencana Blok C/4	M 797	GS05/08/1997No.2544	49.2-36.063-02-7	D-1	12.36.01.0200854	68	262	Bidang	1
556	100543	Lilik Djuamo	Karya Bakti B2/3	M 224	SU12/03/1988No.284	49.2-36.063-02-4	D-1	12.36.01.0200430	43	110	Bidang	1
557	100544	Lilik Hariono	Karya Bakti B1/16	M 1139	SU22/01/1998No.371	49.2-36.063-01-6	D-1	12.36.01.0201255	47	134	Bidang	1
558	100542	Lilik Indah Sari	Slamet Riadi IVA/20	M 594	GS04/07/1992No.600	49.2-36.063-01-6	D-1	12.36.01.0200682	43	112	Bidang	1
559	100545	Lilik Susuati	Karya Bakti B5/20	M 907	GS05/08/1997No.2654	49.2-36.063-01-6	E-1	12.36.01.0200961	52	167	Bidang	1
560	100546	Lina Maya Andini	Karya Bakti no 28	M 1364	SU22/01/1998No.217	49.2-36.063-02-4	E-1	12.36.01.0201182	61	219	Bidang	1
561	100547	Lina Merdiana	Karya Bakti no 9	M 715	GS03/10/1994No.1034	49.2-36.063-02-4	E-1	12.36.01.0200784	43	111	Bidang	1
562	100548	Linduaji	Slamet Riadi no 67	M 1476	GS18/09/1997No.3188	49.2-36.063-01-6	A-1	12.36.01.0201140	55	182	Bidang	1
563	100549	Louis Farhanjonk	Karya Bakti A3/26	M 904	GS05/04/1997No.2651	49.2-36.063-01-6	D-1	12.36.01.0200958	39	94	Bidang	1
564	100550	Lugiman	Karya Bakti B2/7	M 222	SU12/03/1988No.282	49.2-36.063-02-4	D-1	12.36.01.0200428	60	219	Bidang	1

	A	B	C	D	E	F	G	H	I	J	K	L
471	100464	Kamarudin Herianto	Karya Bakti B2/4	M 252	SU09/05/1988No.317	49.2-36.063-02-4	E-4	12.36.01.0200441	44	116	Bidang	1
472	100465	Kamarudin Indrawan	Perum Surya Kencana Blok C/7	M 1119	SU22/01/1998No.351	49.2-36.063-02-4	A-2	12.36.01.0200105	46	128	Bidang	1
473	100466	Kamoto Ongko Soto	Slamet Riadi Gg VI/3	M 485	GS28/12/1991No.1119	49.2-36.063-01-6	B-3	12.36.01.0200576	43	113	Bidang	1
474	100467	Kantor Lurah Gentong	Slamet Riadi no 12	M 1439	GS18/09/1997No.3149	49.2-36.063-01-6	C-2,D-1,E-1	12.36.01.0201103	49	86	Kntr Pemerintah	1
475	100468	Karimin Sutio	Karya Bakti B3/19	M 344	GS16/01/1989No.49	49.2-36.063-01-6	A-3	12.36.01.0200490	43	112	Bidang	1
476	100469	Karimjo Sagitro	Perum Surya Kencana Blok B/11	M 843	GS05/08/1997No.2590	49.2-36.063-02-4	A-4	12.36.01.0200899	44	104	Bidang	1
477	100470	Karmila Sukirman	Slamet Riadi Gg XII/10	M 348	GS16/01/1989No.53	49.2-36.063-01-6	B-3	12.36.01.0200493	43	113	Bidang	1
478	100471	Karmila Wulandari	Slamet Riadi Gg XII/11	M 491	GS28/12/1991No.1125	49.2-36.063-01-6	B-3	12.36.01.0200581	69	227	Bidang	1
479	100472	Karnilawa Putra	Karya Bakti B8/24	M 545	GS19/06/1992No.530	49.2-36.063-01-6	A-3	12.36.01.0200634	48	132	Sawah	1
480	100473	Karsadi Andika	Slamet Riadi Gg XVII/24	M 1285	SU10/09/2002No.95	49.2-36.063-01-9	E-4	12.36.01.0200304	72	327	Bidang	1
481	100474	Kartika Sunarjono	Karya Bakti A5/14	M 931	GS05/08/1997No.2678	49.2-36.063-02-4	B-4	12.36.01.0200985	45	119	Bidang	1
482	100475	Karyo Sumiati	Karya Bakti A6/1	M 934	GS05/08/1997No.2681	49.2-36.063-01-6	B-3	12.36.01.0200988	42	70	Bidang	1
483	100476	Kaseran Mandala	Slamet Riadi VIA/8	M 644	GS06/07/1993No.795	49.2-36.063-01-6	C-1	12.36.01.0200725	41	102	Bidang	1
484	100477	Kasian Darmaji	Timor Timur no 27	M 568	GS19/06/1992No.574	49.2-36.063-02-7	A-4	12.36.01.0200656	95	536	Sawah	1
485	100478	Kasian Suciati	Karya Bakti A1/4	M 255	SU09/05/1988No.320	49.2-36.063-02-4	C-1	12.36.01.0200443	44	116	Bidang	1
486	100479	Kasniti Anjalu	Karya Bakti no 18	M 1049	SU22/01/1998No.281	49.2-36.063-02-4	B-3	12.36.01.0200006	56	130	Bidang	1
487	100480	KH.Mas'ud	Karya Bakti A4/18	M 910	GS05/08/1997No.2657	49.2-36.063-02-4	B-3	12.36.01.0200964	36	76	Bidang	1
488	100481	KH.Mijodana	Perum Surya Kencana Blok A/34	M 1048	SU22/01/1998No.280	49.2-36.063-02-4	A-3	12.36.01.0200005	67	207	Bidang	1
489	100482	Khamil Khoiruman	Karya Bakti B7/13	M 935	GS05/08/1997No.2682	49.2-36.063-01-6	B-4	12.36.01.0200989	42	82	Bidang	1
490	100483	Khatam Kondang	Perum Surya Kencana Blok B/7	M 1382	SU22/01/1998No.235	49.2-36.063-02-4	E-3	12.36.01.0201204	56	194	Bidang	1
491	100484	Khosim Sudrajat	Perum Surya Kencana Blok A/11	M 1120	SU22/01/1998No.352	49.2-36.063-02-4	B-3	12.36.01.0201262	57	119	Bidang	1
492	100485	Khuiriah Kotjiah	Karya Bakti B2/18	M 337	GS18/09/1997No.3197	49.2-36.063-01-6	A-3	12.36.01.0201151	43	113	Bidang	2
493	100485	Khuiriah Kotjiah	Karya Bakti B3/18	M 223	SU12/03/1988No.283	49.2-36.063-01-6	B-3	12.36.01.0200429	43	112	Bidang	2
494	100486	Khusnul Kusuma	Slamet Riadi Gg XVI/3	M 818	GS05/08/1997No.2565	49.2-36.063-01-6	B-3	12.36.01.0200875	87	293	Bidang	1
495	100487	Kiky Amelia	Simpang Karya Bakti/2	M 1358	SU22/01/1998No.211	49.2-36.063-01-6	A-3	12.36.01.0200029	55	183	Bidang	1
496	100488	Kirana Aulia	Slamet Riadi Gg XII/6	M 339	GS18/09/1997No.3198	49.2-36.063-01-6	A-4	12.36.01.0201152	43	110	Bidang	1
497	100489	Kodir Latib	Timor Timur Gg I/2	M 614	GS22/03/1993No.312	49.2-36.063-01-9	A-3	12.36.01.0200696	147	907	Bidang	1
498	100490	Koensah Ari	Timor Timur no 6	M 796	GS05/08/1997No.2543	49.2-36.063-01-9	A-3	12.36.01.0200853	44	116	Bidang	1
499	100491	Koesbianto Kaparudin	Timor Timur no 59	B 599	GS04/05/1992No.346	49.2-36.063-06-1	A-3	12.36.01.0200685	107	618	Bidang	1
500	100492	Koesminta Sutejo	Timor Timur Gg III/1	B 302	GS18/09/1997No.3121	49.2-36.063-02-7	C-2,D-1,E-1	12.36.01.0201075	62	241	Bidang	1
501	100493	Koetofu Lalu	Slamet Riadi Gg VIIA/6	M 604	GS03/11/1992No.783	49.2-36.063-01-6	C-5	12.36.01.0200689	36	73	Bidang	1
502	100494	Kokoh Widodo	Timor Timur Gg II/3	M 1445	GS18/09/1997No.3155	49.2-36.063-06-1	C-2,D-1,E-1	12.36.01.0201109	237	1275	Bidang	1
503	100495	Komarudin	Karya Bakti B6/14	M 919	GS05/08/1997No.2686	49.2-36.063-01-6	B-4	12.36.01.0200973	50	146	Bidang	1
504	100496	Kristanti Sania	Timor Timur Gg II/2	M 1071	SU22/01/1998No.303	49.2-36.063-01-9	B-3	12.36.01.0200039	88	484	Bidang	1
505	100497	Kristiana Bari	Perum Surya Kencana Blok C/5	M 1275	SU10/09/2002No.85	49.2-36.063-02-7	B-4	12.36.01.0200294	41	93	Bidang	1
506	100498	Kuku Dwi Lestari	Karya Bakti A8/6	M 778	GS29/07/1996No.748	49.2-36.063-02-4	A-3	12.36.01.0200837	71	232	Bidang	1
507	100499	Kuncoro Sadewo	Slamet Riadi Gg XVC/3	M 699	SU02/05/1994No.58	49.2-36.063-01-6	E-3	12.36.01.0200787	68	227	Bidang	1
508	100500	Kuntowido Lundono	Karya Bakti A4/12	M 909	GS05/08/1997No.2656	49.2-36.063-02-4	E-4	12.36.01.0200963	42	111	Bidang	1
509	100501	Kurnia Subakti	Karya Bakti A3/8	M 905	GS05/04/1997No.2652	49.2-36.063-02-4	A-4	12.36.01.0200959	74	255	Bidang	1
510	100502	Kusbandi Salosa	Slamet Riadi Gg VII/1	M 473	GS28/12/1991No.1107	49.2-36.063-01-6	E-4	12.36.01.0200565	43	112	Bidang	1
511	100503	Kuslianto Raharjo	Karya Bakti A1/5	M 195	SU12/03/1988No.255	49.2-36.063-02-4	E-4	12.36.01.0200406	43	113	Bidang	1
512	100504	Kusmiati Tukinem	Karya Bakti no 35	M 139	GS14/09/1985No.744	49.2-36.063-02-4	E-4	12.36.01.0200379	136	598	Bidang	1
513	100505	Kusmini Wagito	Karya Bakti A7/5	M 462	GS18/06/1992No.502	49.2-36.063-01-6	C-5	12.36.01.0200555	43	112	Bidang	1
514	100506	Kusno Djamilnha	Karya Bakti 37	M 138	GS14/09/1985No.743	49.2-36.063-01-6	E-4	12.36.01.0200378	135	575	Bidang	1
515	100507	Kustinah Harahap	Slamet Riadi XVIII/10	M 1430	GS18/09/1997No.3140	49.2-36.063-01-9	C-2,D-1,E-1	12.36.01.0201094	121	547	Bidang	1
516	100508	Kustoro Hadi	Slamet Riadi Gg IIIA/6	M 1101	SU22/01/1998No.333	49.2-36.063-01-6	C-5	12.36.01.0200094	42	98	Bidang	1
517	100509	Kusuma Perdana	Karya Bakti B2/8	M 737	GS21/06/1995No.722	49.2-36.063-02-4	A-3	12.36.01.0200802	43	112	Bidang	1

	A	B	C	D	E	F	G	H	I	J	K	L
424	100420	Irina Prayogo	Slamet Riadi Gg II/1	M 1306	SU01/04/2003No.13	49.2-36.063-01-2	A-2	12.36.01.0200325	56	160	Bidang	1
425	100421	Ima Agustina	Slamet Riadi no 7	M 1437	GS18/09/1997No.3147	49.2-36.063-01-6	C-2,D-1,E-1	12.36.01.0201101	154	875	Bidang	1
426	100422	Irwan Yulianto	Karya Bakti A5/2	M 488	GS28/12/1991No.1122	49.2-36.063-02-4	D-2	12.36.01.0200578	61	225	Bidang	1
427	100423	Isa Wakid Wahyudi	Perum Surya Kencana Blok B/15	M 817	GS05/08/1997No.2564	49.2-36.063-02-4	D-2	12.36.01.0200874	78	292	Bidang	1
428	100424	Isbandiyo Pratowo	Slamet Riadi Gg VIIA/3	M 486	GS28/12/1991No.1120	49.2-36.063-01-6	D-2	12.36.01.0200577	68	224	Bidang	1
429	100425	Iskandar Muda	Karya Bakti no 26	M 1410	SU22/01/1998No.263	49.2-36.063-02-4	D-2	12.36.01.0201231	55	185	Bidang	1
430	100426	Isma Risa SH	Perum Surya Kencana Blok C/16	M 1370	SU22/01/1998No.223	49.2-36.063-02-4	D-2	12.36.01.0201188	54	182	Bidang	1
431	100427	Ismail Marjuki	Karya Bakti B1/19	M 970	GS05/08/1997No.2713	49.2-36.063-01-6	B-3	12.36.01.0201016	37	69	Bidang	1
432	100427	Ismail Marjuki	Karya Bakti A8/7	M 772	GS26/04/1996No.515	49.2-36.063-02-4	D-2	12.36.01.0200834	74	282	Bidang	1
433	100428	Ismail Santoso	Perum Surya Kencana Blok B/19	M 859	GS05/08/1997No.2606	49.2-36.063-02-4	D-2	12.36.01.0200915	44	120	Bidang	1
434	100429	Isman Wijaya	Karya Bakti B6/22	M 517	GS28/12/1991No.1151	49.2-36.063-01-6	D-2	12.36.01.0200607	42	110	Bidang	1
435	100430	Isrok Asrori	Slamet Riadi Gg XVIIA/13	M 1421	SU22/01/1998No.274	49.2-36.063-01-6	E-2	12.36.01.0201236	53	167	Bidang	1
436	100431	Istagin Kastamto	Slamet Riadi Gg XVII/23	M 1283	SU10/09/2002No.93	49.2-36.063-01-9	E-2	12.36.01.0200302	60	169	Bidang	1
437	100432	Istamar Surpiyono	Slamet Riadi Gg IX/4	M 494	GS28/12/1991No.1128	49.2-36.063-01-6	E-2	12.36.01.0200584	43	112	Bidang	1
438	100433	Istiat Agus Indratno	Karya Bakti B5/18	M 519	GS28/12/1991No.504	49.2-36.063-01-6	E-2	12.36.01.0200608	54	178	Bidang	1
439	100434	Iswanto Setiadi	Karya Bakti A3/25	M 359	GS06/01/1989No.63	49.2-36.063-01-6	E-2	12.36.01.0200499	43	111	Bidang	1
440	100435	Itok Ridwan SH	Selamat Riadi IVA/8	M 876	GS05/08/1997No.2623	49.2-36.063-01-6	E-2	12.36.01.0200932	78	321	Bidang	1
441	100436	Iwan Irawansyah	Slamet Riadi Gg XVI/4	M 816	GS05/08/1997No.2563	49.2-36.063-01-6	A-2	12.36.01.0200873	77	320	Bidang	1
442	100437	Iwan Sanusi	Timor Timur no 19	M 1060	SU22/01/1998No.292	49.2-36.063-02-7	E-2	12.36.01.0200026	46	126	Sawah	1
443	100438	Iwan Setya Negara	Karya Bakti B1/2	M 1142	SU22/01/1998No.374	49.2-36.063-02-4	A-2	12.36.01.0201259	37	84	Bidang	1
444	100440	Jadit Toto Lasmono	Karya Bakti B8/12	M 571	GS19/06/1992No.577	49.2-36.063-01-6	A-2	12.36.01.0200659	60	208	Bidang	1
445	100439	Ja'yiah	Karya Bakti B5/13	M 520	GS28/12/1991No.505	49.2-36.063-01-6	A-2	12.36.01.0200609	83	357	Bidang	1
446	100441	Jalu Andrian	Slamet Riadi IVA/27	M 1105	SU28/12/1998No.5658	49.2-36.063-01-6	A-2	12.36.01.0201260	39	88	Bidang	1
447	100442	Jamaludin Perkasa	Karya Bakti Blok C/4	M 2012	GS18/09/1997No.3195	49.2-36.063-01-6	E-4	12.36.01.0201149	42	110	Bidang	1
448	100443	Jamaludin Sartono	Slamet Riadi Gg XV/1	M 1381	SU22/01/1998No.234	49.2-36.063-01-6	C-1	12.36.01.0201196	63	240	Bidang	1
449	100444	Jami'in Susilo	Slamet Riadi Gg XIV/12	M 1308	SU //2003No.15	49.2-36.063-01-6	C-1	12.36.01.0200328	125	293	Bidang	1
450	100445	Jamiludin Akhbar	Karya Bakti A3/16	M 718	GS24/10/1994No.1102	49.2-36.063-01-6	C-1	12.36.01.0200785	43	112	Bidang	1
451	100446	Januardi Hermanto	Slamet Riadi Gg XVII/2	M 1276	SU10/09/2002No.86	49.2-36.063-01-9	C-1	12.36.01.0200295	61	178	Bidang	1
452	100447	Jemmy Hariadi	Perum Surya Kencana Blok B/24	M 1355	SU22/01/1998No.208	49.2-36.063-02-4	C-1	12.36.01.0200036	54	179	Bidang	1
453	100448	Johanes Widodo	Slamet Riadi Gg XII/8	M 415	GS11/07/1990No.515	49.2-36.063-01-6	C-1	12.36.01.0200528	43	111	Bidang	1
454	100449	Joko Adi Sucipto	Perum Surya Kencana Blok A/8	M 1273	SU10/09/2002No.83	49.2-36.063-02-4	C-1	12.36.01.0200292	54	171	Bidang	1
455	100450	Joko Cahya Qadir	Perum Surya Kencana Blok B/9	M 1368	SU22/01/1998No.221	49.2-36.063-02-4	C-1	12.36.01.0201185	65	262	Bidang	1
456	100451	Joko Sugeng	Karya Bakti A8/3	M 1143	SU29/07/1999No.8	49.2-36.063-01-6	C-1	12.36.01.0200148	52	163	Bidang	1
457	100452	Joko Susilawati	Karya Bakti no 24	B 208	GS18/09/1997No.3114	49.2-36.063-02-4	C-2,D-1,E-1	12.36.01.0201068	43	113	Bidang	1
458	100453	Joko Sutarno	Perum Surya Kencana Blok C/8	M 1117	SU22/01/1998No.349	49.2-36.063-02-4	C-1	12.36.01.0200103	42	101	Bidang	1
459	100454	Joyo Saputra SE	Karya Bakti A6/19	M 877	GS05/08/1997No.2624	49.2-36.063-02-4	D-1	12.36.01.0200933	79	339	Bidang	1
460	100455	Juliana Tri Admaja	Slamet Riadi Gg VA/3	B 205	GS18/09/1997No.3111	49.2-36.063-01-6	C-2,D-1,E-1	12.36.01.0201065	59	159	Bidang	1
461	100456	Junaidi Ahmad	Timor Timur Gg IV/12	M 788	GS20/05/1997No.1790	49.2-36.063-02-7	D-1	12.36.01.0200847	153	1351	Sawah	1
462	100457	Justin Simanjuntak	Karya Bakti A2/7	M 754	GS21/08/1995No.72	49.2-36.063-02-4	D-1	12.36.01.0200818	43	113	Bidang	2
463	100457	Justin Simanjuntak	Karya Bakti A2/7	M 380	GS16/01/1989No.85	49.2-36.063-02-4	E-2	12.36.01.0200513	43	111	Bidang	2
464	100458	Juswanto Usman	Karya Bakti B2/11	M 253	SU09/05/1988No.318	49.2-36.063-01-6	D-1	12.36.01.0200442	44	116	Bidang	1
465	100459	Kadimun Marjuki	Karya Bakti Blok C/11	M 523	GS17/08/1992No.508	49.2-36.063-01-6	E-5	12.36.01.0200612	53	176	Bidang	1
466	100460	Kadomat Arianto	Karya Bakti B2/10	M 896	GS05/04/1994No.2643	49.2-36.063-01-6	E-3	12.36.01.0200950	157	541	Bidang	2
467	100460	Kadomat Arianto	Karya Bakti B3/10	M 1233	SU10/09/2002No.42	49.2-36.063-01-6	E-5	12.36.01.0200251	58	155	Bidang	2
468	100461	Kahatamso	Slamet Riadi no 44	M 1091	SU22/03/1998No.323	49.2-36.063-01-2	E-5	12.36.01.0200084	46	104	Bidang	1
469	100462	Kajad Djoko Arjono	Karya Bakti A3/10	M 414	GS11/07/1990No.514	49.2-36.063-01-6	E-5	12.36.01.0200527	43	112	Bidang	1
470	100463	Kalyani Lasmini	Slamet Riadi no 46	M 1307	SU02/09/2003No.24	49.2-36.063-01-2	E-5	12.36.01.0200326	62	169	Bidang	1

	A	B	C	D	E	F	G	H	I	J	K	L
377	100376	Herodiano SE	Slamet Riadi Gg XVII/27	B 203	GS18/09/1997No.3109	49.2-36.063-01-9	C-2,D-1,E-1	12.36.01.0201063	124	807	Bidang	1
378	100377	Hertutik Hariyadi	Slamet Riadi Gg II/2	M 1305	SU01/04/2003No.12	49.2-36.063-01-2	E-2	12.36.01.0200324	102	375	Bidang	1
379	100378	Heru Adi Rustam	Slamet Riadi Gg IIIA/3	M 634	GS06/07/1993No.715	49.2-36.063-01-6	A-2	12.36.01.0200715	53	175	Bidang	1
380	100379	Hidayat Arianto	Slamet Riadi Gg XI/2	M 311	SU09/05/1988No.369	49.2-36.063-01-6	A-2	12.36.01.0200473	43	112	Bidang	1
381	100380	Hindun Jamaludin	Karya Bakti B6/15	M 564	GS19/06/1992No.570	49.2-36.063-01-6	A-2	12.36.01.0200852	54	178	Bidang	1
382	100381	Hj.Marfu' Asmuni	Karya Bakti Blok C/10	M 912	GS05/08/1997No.2659	49.2-36.063-01-6	A-2	12.36.01.0200966	42	107	Bidang	1
383	100382	Hj.Murti' Salosa	Karya Bakti B7/1	M 918	GS05/08/1997No.2665	49.2-36.063-01-6	A-2	12.36.01.0200972	35	67	Bidang	1
384	100383	Hj.Rabiatullah	Slamet Riadi Gg XVA/7	M 1353	SU22/01/1998No.206	49.2-36.063-01-6	A-2	12.36.01.0200045	54	176	Bidang	1
385	100384	Hj.Siti Kartasari	Perum Surya Kencana Blok B/2	M 802	GS05/08/1997No.2549	49.2-36.063-02-7	A-2	12.36.01.0200859	107	443	Bidang	1
386	100385	Hj.Zahrohni	Karya Bakti no 44	M 1171	SU08/08/2000No.15	49.2-36.063-02-4	A-2	12.36.01.0200187	175	1729	Bidang	1
387	100386	Hoirol Angkara	Karya Bakti B5/19	M 522	GS17/06/1992No.507	49.2-36.063-01-6	A-5	12.36.01.0200611	54	179	Bidang	1
388	100387	Hok Sue Gam	Karya Bakti A8/2	M 1472	GS18/09/1997No.3182	49.2-36.063-01-6	C-2,D-1,E-1	12.36.01.0201136	35	47	Bidang	1
389	100388	Hook Yok Tuong	Karya Bakti A3/17	M 502	GS28/12/1991No.1136	49.2-36.063-01-6	D-3	12.36.01.0200592	43	116	Bidang	1
390	100389	Huar Darman Simanjun	Karya Bakti A2/6	M 354	GS06/01/1989No.59	49.2-36.063-02-4	D-4	12.36.01.0200496	43	114	Bidang	2
391	100389	Huar Darman Simanjun	Karya Bakti A3/6	M 503	GS28/12/1991No.1137	49.2-36.063-02-4	D-3	12.36.01.0200593	43	112	Bidang	2
392	100390	Hutaaruk Hamdani	Slamet Riadi no 47	M 496	GS28/12/1991No.1130	49.2-36.063-01-6	B-2	12.36.01.0200587	43	114	Bidang	1
393	100391	Hutomo Putro	Karya Bakti B7/5	M 865	GS05/08/1997No.2612	49.2-36.063-01-6	B-2	12.36.01.0200921	38	88	Bidang	1
394	100392	I Gede Sudjana	Karya Bakti B2/28	M 248	SU11/06/1998No.2959	49.2-36.063-01-6	C-3	12.36.01.0200106	44	115	Bidang	2
395	100392	I Gede Sudjana	Karya Bakti B3/28	M 887	GS05/08/1997No.3134	49.2-36.063-01-6	B-2	12.36.01.0200943	38	73	Bidang	2
396	100393	I Komang Setiawan	Slamet Riadi Gg IX	M 1461	GS18/09/1997No.3171	49.2-36.063-01-6	C-2,D-1,E-1	12.36.01.0201125	65	250	Bidang	1
397	100394	I Made Komang Basuki	Slamet Riadi no 19	M 736	GS16/06/1995No.676	49.2-36.063-01-6	B-2	12.36.01.0200801	136	596	Bidang	1
398	100395	I Made Sakti	Slamet Riadi XIIA/5	M 886	GS05/08/1997No.3033	49.2-36.063-01-6	B-2	12.36.01.0200942	42	64	Bidang	1
399	100396	Ibaduh Romlah	Karya Bakti B2/26	M 219	SU12/03/1988No.279	49.2-36.063-01-6	E-2	12.36.01.0200426	43	110	Bidang	2
400	100396	Ibaduh Romlah	Karya Bakti B3/26	M 700	SU18/06/1994No.87	49.2-36.063-01-6	B-2	12.36.01.0200768	68	225	Bidang	2
401	100397	Ibnu Aman	Karya Bakti Blok A/7	M 495	GS28/12/1991No.1129	49.2-36.063-02-4	B-2	12.36.01.0200586	43	113	Bidang	1
402	100398	Ibrahim Kerto Suryo	Karya Bakti B7/6	M 484	GS28/12/1991No.1118	49.2-36.063-01-6	C-3	12.36.01.0200575	43	114	Bidang	1
403	100399	Ibtiah Asman	Slamet Riadi Gg XII/1	M 312	SU09/05/1988No.370	49.2-36.063-01-6	B-4	12.36.01.0200474	43	113	Bidang	1
404	100400	Ida Nurai	Karya Bakti A2/3	M 724	SU19/12/1994No.189	49.2-36.063-02-4	D-3	12.36.01.0200789	42	108	Bidang	1
405	100401	Ida Setiawati	Karya Bakti A5/6	M 926	GS05/08/1997No.2673	49.2-36.063-02-4	D-3	12.36.01.0200980	42	86	Bidang	1
406	100402	Ika Sukmanti	Perum Surya Kencana Blok B/13	M 1356	SU22/01/1998No.209	49.2-36.063-02-4	D-2	12.36.01.0200052	54	180	Bidang	1
407	100403	Ika Wulan Tari	Slamet Riadi Gg XII/3	M 274	SU08/12/1998No.5354	49.2-36.063-01-6	D-2	12.36.01.0200127	43	112	Bidang	1
408	100405	Imam Budi Admojo	Karya Bakti 26	M 1412	SU22/01/1998No.265	49.2-36.063-01-6	D-2	12.36.01.0201225	55	188	Bidang	1
409	100406	Imam Nawawi	Karya Bakti B5/22	M 472	GS28/12/1991No.1106	49.2-36.063-01-6	D-2	12.36.01.0200564	43	112	Bidang	1
410	100407	Imam Safrudin	Perum Surya Kencana Blok B/32	M 1372	SU22/01/1998No.225	49.2-36.063-02-4	D-2	12.36.01.0201194	54	178	Bidang	1
411	100408	Imam Supamadi	Slamet Riadi Gg XVII/1	M 1367	SU22/01/1998No.220	49.2-36.063-01-6	D-2	12.36.01.0200380	63	248	Bidang	1
412	100409	Imanto Gunawan	Slamet Riadi Gg XVI/6	M 1414	SU22/01/1998No.267	49.2-36.063-01-6	D-2	12.36.01.0201227	55	187	Bidang	1
413	100410	Imron Gestafa	Slamet Riadi Gg VI/6	M 567	GS19/06/1992No.573	49.2-36.063-01-6	D-2	12.36.01.0200655	54	177	Bidang	1
414	100411	Imron Rusiko Putra	Karya Bakti B8/18	M 870	GS05/08/1997No.2617	49.2-36.063-01-6	D-5	12.36.01.0200926	49	144	Sawah	1
415	100412	Inawati Omiah	Perum Surya Kencana Blok A/25	M 1309	SU10/09/2003No.16	49.2-36.063-02-4	E-2	12.36.01.0200329	125	274	Bidang	1
416	100413	Indarto Kumiawan	Perum Surya Kencana Blok C/18	M 1359	SU22/01/1998No.212	49.2-36.063-02-4	D-5	12.36.01.0200010	54	177	Bidang	1
417	100414	Indrawati	Slamet Riadi Gg XVII/21	M 809	GS05/08/1997No.2556	49.2-36.063-01-9	E-2	12.36.01.0200866	57	126	Bidang	1
418	100415	Indung Sri Astuti	Karya Bakti A3/1	M 1235	SU10/09/2002No.45	49.2-36.063-01-6	E-2	12.36.01.0200254	55	147	Bidang	1
419	100416	Inggal Rere Priyanto	Perum Surya Kencana Blok A/10	M 1369	SU22/01/1998No.222	49.2-36.063-02-4	E-2	12.36.01.0201184	61	229	Bidang	1
420	100417	Ir. Djoko Amiludin	Karya Bakti A2/20	M 281	SU09/05/1988No.346	49.2-36.063-02-4	B-2	12.36.01.0200454	43	111	Bidang	2
421	100417	Ir. Djoko Amiludin	Karya Bakti A3/20	M 420	GS11/07/1990No.520	49.2-36.063-02-4	A-2	12.36.01.0200533	43	113	Bidang	2
422	100418	Ir.Kartas Wicaksono	Karya Bakti B6/15	M 867	GS05/08/1997No.2614	49.2-36.063-01-6	A-2	12.36.01.0200923	50	150	Bidang	1
423	100419	Irana Budiawan	Karya Bakti A5/16	M 643	GS06/07/1993No.794	49.2-36.063-02-4	A-2	12.36.01.0200724	43	111	Bidang	1

	A	B	C	D	E	F	G	H	I	J	K	L
330	100328	H.Nasikin Ridwan	Karya Bakti no 40	M 819	GS05/08/1997No.2566	49.2-36.063-02-4	D-3	12.36.01.0200876	51	148	Bidang	1
331	100329	H.Nawawi Rustanto	Karya Bakti B2/1	M 440	GS23/01/1991No.40	49.2-36.063-02-4	E-3	12.36.01.0200543	143	1184	Bidang	1
332	100330	H.Nurohi Sidik Harm	Karya Bakti A5/19	M 872	GS05/08/1997No.2619	49.2-36.063-02-4	A-2	12.36.01.0200928	54	180	Bidang	1
333	100331	H.Nuryah Enggar	Karya Bakti B1/12	M 1136	SU22/01/1998No.368	49.2-36.063-02-4	A-2	12.36.01.0201252	54	149	Bidang	1
334	100332	H.Ramlan Hendrianto	Perum Surya Kencana Blok B/34	M 1388	SU22/01/1998No.241	49.2-36.063-02-4	D-2	12.36.01.0201200	55	186	Bidang	1
335	100333	H.Ramli Sutejo	Slamet Riadi Gg XVA/8	M 851	GS05/08/1997No.2598	49.2-36.063-01-6	D-2	12.36.01.0200907	33	64	Bidang	1
336	100334	H.Ratli Swanto	Karya Bakti A7/2	M 1167	SU08/08/2000No.8	49.2-36.063-01-6	D-2	12.36.01.0200159	55	186	Bidang	1
337	100335	H.Samsudi Jaefani	Karya Bakti B5/16	M 914	GS05/08/1997No.2681	49.2-36.063-01-6	D-2	12.36.01.0200968	40	82	Bidang	1
338	100336	H.Sulaiman Burhan	Slamet Riadi Gg XIII/2	M 704	GS25/07/1994No.103	49.2-36.063-01-6	D-2	12.36.01.0200772	43	111	Bidang	1
339	100337	H.Suryanto Indrawan	Timor Timur no 1	M 1329	SU22/01/1998No.182	49.2-36.063-01-6	D-2	12.36.01.0200067	54	181	Bidang	1
340	100339	H.Ubadill Yardanto	Perum Surya Kencana Blok B/4	M 801	GS05/08/1997No.2548	49.2-36.063-02-7	E-2	12.36.01.0200858	46	103	Bidang	1
341	100340	Hadi Astu Prabowo	Karya Bakti no 17	M 245	SU09/05/1988No.310	49.2-36.063-02-4	E-2	12.36.01.0200439	44	116	Bidang	1
342	100341	Hadi Parnomo	Karya Bakti B7/7	M 514	GS28/12/1991No.1148	49.2-36.063-01-6	E-2	12.36.01.0200604	43	111	Bidang	1
343	100342	Hadi Subasti	Karya Bakti B6/2	M 493	GS28/12/1991No.1127	49.2-36.063-01-6	E-2	12.36.01.0200583	43	113	Bidang	1
344	100343	Hadi Warsono	Karya Bakti A5/10	M 481	GS28/12/1991No.1115	49.2-36.063-02-4	E-2	12.36.01.0200572	43	113	Bidang	1
345	100344	Hadi Wina Wahyuni	Karya Bakti B6/21	M 533	GS17/06/1992No.518	49.2-36.063-01-6	E-2	12.36.01.0200622	47	131	Bidang	1
346	100345	Hadi Wiyo Kuncoro	Slamet Riadi Gg XVI/2	M 1328	SU 2004 No.7	49.2-36.063-01-6	D-3	12.36.01.0200350	118	73	Bidang	1
347	100346	Hadi Santoso Amilud	Slamet Riadi Gg III/1	M 1478	GS18/09/1997No.3187	49.2-36.063-01-6	A-1	12.36.01.0201141	47	135	Bidang	1
348	100347	Haji Tohir Marmud	Slamet Riadi Gg XIII/7	M 186	SU12/03/1988No.246	49.2-36.063-01-6	D-3	12.36.01.0200400	43	113	Bidang	1
349	100348	Haji Ubadiah Skianti	Slamet Riadi no 8	M 125	GS14/09/1985No.730	49.2-36.063-01-6	D-3	12.36.01.0200366	147	922	Bidang	1
350	100349	Halim Tima Wirawan	Karya Bakti no 33	M 1157	SU16/06/1999No.4	49.2-36.063-02-4	B-5	12.36.01.0200143	36	78	Bidang	1
351	100350	Hambali Susilo	Slamet Riadi Gg XVIA/14	M 1056	SU22/01/1998No.288	49.2-36.063-01-6	E-2	12.36.01.0200016	61	200	Bidang	1
352	100351	Hamim Tohir Sihombin	Slamet Riadi Gg XIV	M 1419	SU22/01/1998No.272	49.2-36.063-01-6	E-2	12.36.01.0201235	54	177	Bidang	1
353	100352	Hamzan Fitriani	Karya Bakti A2/22	M 985	GS01/04/1996No.224	49.2-36.063-02-4	C-3	12.36.01.0201166	72	228	Bidang	1
354	100353	Handoyo Soetikno	Perum Surya Kencana Blok A/18	M 1344	SU22/01/1998No.197	49.2-36.063-02-4	E-2	12.36.01.0200035	52	168	Bidang	1
355	100354	Hanin Setiawan SH	Slamet Riadi no 6	M 1435	GS18/09/1997No.3145	49.2-36.063-01-6	C-2,D-1,E-1	12.36.01.0201099	51	146	Bidang	1
356	100355	Hanni Sarudin	Karya Bakti A4/4	M 504	GS28/12/1991No.1138	49.2-36.063-02-4	A-2	12.36.01.0200594	43	114	Bidang	1
357	100356	Hapsari Sunaryo	Perum Surya Kencana Blok C/14	M 1354	SU22/01/1998No.207	49.2-36.063-02-4	A-2	12.36.01.0200038	54	179	Bidang	1
358	100357	Hardjo Makmun	Slamet Riadi Gg XVA/10	M 1338	SU22/01/1998No.191	49.2-36.063-01-6	B-2	12.36.01.0200066	52	169	Bidang	1
359	100358	Hari Santosa SE	Perum Surya Kencana Blok A/20	M 1373	SU22/01/1998No.226	49.2-36.063-02-4	A-2	12.36.01.0201190	53	173	Bidang	1
360	100359	Hari Susa Wulan Sri	Slamet Riadi 14	M 1411	SU22/01/1998No.264	49.2-36.063-01-6	A-2	12.36.01.0201226	54	178	Bidang	1
361	100360	Hari Utomi Priyan	Karya Bakti B7/21	M 1212	SU10/09/2002No.22	49.2-36.063-01-6	A-2	12.36.01.0200230	32	64	Bidang	1
362	100361	Harmaji	Slamet Riadi Gg XVII/10	M 1431	GS18/09/1997No.3141	49.2-36.063-01-9	C-2,D-1,E-1	12.36.01.0201095	191	1250	Bidang	1
363	100362	Hasan Fajri	Slamet Riadi Gg V/8	M 963	GS05/08/1997No.2708	49.2-36.063-01-6	A-2	12.36.01.0201008	45	119	Bidang	1
364	100363	Havie Basri	Timor Timur no 43	M 1318	SU02/09/2003No.26	49.2-36.063-02-7	D-2	12.36.01.0200339	148	278	Sawah	1
365	100364	Helmi Kurnia	Slamet Riadi Gg XVII/20	M 1114	SU22/01/1998No.346	49.2-36.063-01-9	D-2	12.36.01.0200100	90	481	Bidang	1
366	100365	Helmi Wijaya	Perum Surya Kencana Blok A/28	M 1378	SU22/01/1998No.231	49.2-36.063-02-4	D-2	12.36.01.0201189	54	181	Bidang	1
367	100366	Hendra Agung Setiawa	Slamet Riadi	M 786	GS20/05/1997No.1791	49.2-36.063-01-6	D-2	12.36.01.0200844	85	406	Sawah	1
368	100367	Hendra Winarto	Karya Bakti no 29	B 16	GS18/09/1997No.3102	49.2-36.063-02-4	E-2	12.36.01.0201056	87	227	Bidang	1
369	100368	Hendri Sukirman	Slamet Riadi IVA/15	M 656	GS08/07/1993No.807	49.2-36.063-01-6	E-2	12.36.01.0200737	43	114	Bidang	1
370	100369	Heni Setia Admaja	Slamet Riadi no 24	M 1449	GS18/09/1997No.3159	49.2-36.063-01-6	C-2,D-1,E-1	12.36.01.0201113	43	104	Fasilitas Umum	1
371	100370	Henny Mastur	Slamet Riadi Gg XVII/17	M 1288	SU10/09/2002No.78	49.2-36.063-01-9	E-2	12.36.01.0200287	46	131	Bidang	1
372	100371	Heri Cahyono	Slamet Riadi Gg VIIA/8	M 516	GS28/12/1991No.1150	49.2-36.063-01-6	E-2	12.36.01.0200606	43	112	Bidang	1
373	100372	Heriono	Karya Bakti B5/15	M 489	GS28/12/1991No.1123	49.2-36.063-01-6	E-2	12.36.01.0200579	61	227	Bidang	1
374	100373	Herman Sudimo	Karya Bakti no 4	M 1420	SU22/01/1998No.273	49.2-36.063-02-4	E-2	12.36.01.0201237	50	143	Bidang	1
375	100374	Hermanto Saputra	Perum Surya Kencana Blok C/3	M 807	GS05/08/1997No.2554	49.2-36.063-02-7	E-2	12.36.01.0200864	104	487	Bidang	1
376	100375	Hermanto Yahya	Karya Bakti A3/22	M 1482	GS18/09/1997No.3190	49.2-36.063-01-6	B-3	12.36.01.0201144	55	162	Bidang	1

	A	B	C	D	E	F	G	H	I	J	K	L
283	100282	Gatot Mulyono	Slamet Riadi Gg V/1	M 939	GS05/08/1997No.2686	49.2-36.063-01-6	E-3	12.36.01.0200993	98	517	Bidang	1
284	100283	Gatot Sobroto	Timor Timur Gg V/1	M 833	GS05/08/1997No.2580	49.2-36.063-01-9	D-3	12.36.01.0200890	64	222	Bidang	1
285	100284	Gatot Susma Amirudin	Karya Bakti no 19	M 244	SU09/05/1988No.309	49.2-36.063-02-4	D-3	12.36.01.0200438	44	116	Bidang	1
286	100285	George Muhadin	Timor Timur Gg IV/14	M 1317	SU02/09/2003No.25	49.2-36.063-02-7	E-3	12.36.01.0200338	146	325	Sawah	1
287	100286	Gigih Perwira	Karya Bakti A5/3	M 513	GS28/12/1991No.1147	49.2-36.063-02-4	E-3	12.36.01.0200603	43	110	Bidang	1
288	100287	Ginanjar Supriyanto	Karya Bakti B2/18	M 977	GS01/04/1996No.216	49.2-36.063-01-6	D-4	12.36.01.0201158	52	101	Bidang	1
289	100288	Gita Emi Ningsih	Karya Bakti B8/4	M 580	GS19/06/1992No.586	49.2-36.063-01-6	E-3	12.36.01.0200668	42	106	Bidang	1
290	100289	Glory Anggreni	Slamet Riadi XIIA/3	M 751	GS01/08/1995No.914	49.2-36.063-01-6	E-3	12.36.01.0200813	44	114	Bidang	1
291	100290	Gunadi Wilmarman	Karya Bakti B2/2	M 1231	SU10/09/2002No.41	49.2-36.063-02-4	E-3	12.36.01.0200250	34	64	Bidang	1
292	100291	Gunarto Wardono	Perum Surya Kencana Blok A/5	M 1339	SU22/01/1998No.192	49.2-36.063-01-6	E-3	12.36.01.0200046	52	170	Bidang	1
293	100292	Gunawan Jaya	Karya Bakti no 42	M 1389	SU22/01/1998No.242	49.2-36.063-02-4	A-2	12.36.01.0201206	53	174	Bidang	1
294	100293	Gunawan Priyadi	Slamet Riadi IVA/44	M 1113	SU22/01/1998No.345	49.2-36.063-01-6	A-2	12.36.01.0200099	66	222	Bidang	1
295	100294	Gunawan Sucipto SH	Karya Bakti B7/14	M 531	GS17/06/1992No.516	49.2-36.063-01-6	A-2	12.36.01.0200620	48	133	Bidang	1
296	100295	Gunawan Wicaksono	Slamet Riadi Gg XIII/1	M 199	SU12/03/1988No.259	49.2-36.063-01-6	A-2	12.36.01.0200409	43	113	Bidang	1
297	100296	Gunawan Yuslian	Karya Bakti B2/16	M 785	GS27/11/1995No.1280	49.2-36.063-01-6	E-2	12.36.01.0200828	44	115	Bidang	2
298	100296	Gunawan Yuslian	Karya Bakti B3/16	M 268	SU05/05/1998No.2150	49.2-36.063-01-6	A-2	12.36.01.0200364	43	112	Bidang	2
299	100297	Guntur Gustam	Karya Bakti no 43	M 1052	SU22/01/1998No.284	49.2-36.063-01-6	A-2	12.36.01.0200009	79	343	Bidang	1
300	100298	Guruh Arwana	Perum Surya Kencana Blok A/36	M 1054	SU22/01/1998No.286	49.2-36.063-02-4	A-2	12.36.01.0200012	90	331	Bidang	1
301	100299	Guruh Priambodo	Slamet Riadi Gg XVIII/1	M 835	GS05/08/1997No.2582	49.2-36.063-01-9	E-3	12.36.01.0200892	68	254	Bidang	1
302	100300	Gusmedi SE	Slamet Riadi Gg XVC/6	M 972	GS01/04/1996No.211	49.2-36.063-01-6	D-4	12.36.01.0201153	46	129	Bidang	1
303	100301	Gustami	Karya Bakti B5/5	M 356	GS06/01/1989No.61	49.2-36.063-01-6	D-3	12.36.01.0200498	43	112	Bidang	1
304	100302	H Agus Sulaiman	Slamet Riadi Gg XII/15	M 1458	GS18/09/1997No.3168	49.2-36.063-01-6	C-2,D-1,E-1	12.36.01.0201122	92	327	Bidang	1
305	100303	H Komaria Sari	Slamet Riadi VIA/3	M 1466	GS18/09/1997No.3176	49.2-36.063-01-6	C-2,D-1,E-1	12.36.01.0201130	88	442	Bidang	1
306	100304	H Kurdi Lestari	Slamet Riadi Gg XII/2	M 226	SU12/03/1988No.266	49.2-36.063-01-6	D-3	12.36.01.0200431	43	111	Bidang	1
307	100305	H Latief	Timor Timur Gg IV/4	M 1479	GS18/09/1997No.3188	49.2-36.063-08-1	B-1	12.36.01.0201142	48	109	Bidang	1
308	100306	H Mashadi Ginanjar	Slamet Riadi Gg XIV/7	M 1416	SU22/01/1998No.269	49.2-36.063-01-6	E-3	12.36.01.0201230	55	189	Bidang	1
309	100307	H Mawi Sukirno	Slamet Riadi Gg XII/13	M 1464	GS18/09/1997No.3174	49.2-36.063-01-6	C-2,D-1,E-1	12.36.01.0201128	43	98	Bidang	1
310	100308	H Nasir Abdullah	Slamet Riadi Gg XIV	M 170	SU12/03/1988No.230	49.2-36.063-01-6	E-2	12.36.01.0200391	68	224	Bidang	1
311	100309	H Ubadill Effendi	Karya Bakti B1/1	M 183	SU30/7/1998No.3983	49.2-36.063-02-4	E-2	12.36.01.0200120	43	114	Bidang	1
312	100310	H.Abdul Mahmud	Perum Surya Kencana Blok B/1	M 799	GS05/08/1997No.2546	49.2-36.063-02-4	E-2	12.36.01.0200856	51	160	Bidang	1
313	100311	H.Alisya Syahri	Karya Bakti no 20	M 1050	SU22/01/1998No.282	49.2-36.063-02-4	E-2	12.36.01.0200007	170	721	Bidang	1
314	100312	H.Awaludin	Slamet Riadi Gg XVIA/15	M 1057	SU22/01/1998No.289	49.2-36.063-01-6	E-2	12.36.01.0200018	119	363	Bidang	1
315	100313	H.Cholild Aquarian	Karya Bakti A4/21	M 619	GS06/07/1993No.700	49.2-36.063-02-4	E-2	12.36.01.0200700	46	121	Bidang	1
316	100314	H.Djaelani	Timor Timur no 11	M 1065	SU22/01/1998No.297	49.2-36.063-01-9	E-2	12.36.01.0200058	57	129	Bidang	1
317	100315	H.Fadion Darmanto	Slamet Riadi no 13	M 854	GS05/08/1997No.2601	49.2-36.063-01-6	E-2	12.36.01.0200910	93	534	Bidang	1
318	100316	H.Fatah Usman	Slamet Riadi no 28	M 930	GS05/08/1997No.2677	49.2-36.063-01-6	A-2	12.36.01.0200984	31	57	Bidang	1
319	100317	H.Fauzi Hariyandi	Slamet Riadi Gg XVIII/9	M 832	GS05/08/1997No.2579	49.2-36.063-01-9	A-2	12.36.01.0200889	63	221	Bidang	1
320	100318	H.Halians Wijaya	Slamet Riadi IVA/41	M 1107	SU28/12/1998No.5671	49.2-36.063-01-6	A-2	12.36.01.0200130	34	67	Bidang	1
321	100319	H.Hanafi Arfandi	Slamet Riadi Gg IVBB/2	M 933	GS05/08/1997No.2680	49.2-36.063-01-6	A-2	12.36.01.0200987	39	66	Bidang	1
322	100320	H.Istiqom Jamaludin	Perum Surya Kencana Blok B/17	M 860	GS05/08/1997No.2607	49.2-36.063-02-4	A-2	12.36.01.0200916	38	91	Bidang	1
323	100321	H.Lasmih Enggar Sari	Karya Bakti A6/13	M 878	GS05/08/1997No.2625	49.2-36.063-02-4	A-2	12.36.01.0200934	71	290	Bidang	1
324	100322	H.Maria Ulianto	Slamet Riadi Gg XVII/6	M 1331	SU22/01/1998No.184	49.2-36.063-01-6	A-2	12.36.01.0200076	54	182	Bidang	1
325	100323	H.Mashadi Bejuri	Karya Bakti A2/6	M 1001	GS01/09/1997No.3083	49.2-36.063-02-4	A-2	12.36.01.0201046	43	111	Bidang	1
326	100324	H.Moh. Nawawi	Timor Timur Gg IV/5	M 613	GS22/03/1993No.311	49.2-36.063-02-7	A-2	12.36.01.0200695	514	3610	Bidang	1
327	100325	H.Moh.Hasan	Slamet Riadi Gg XIV/13	M 1123	SU22/01/1998No.355	49.2-36.063-01-6	A-2	12.36.01.0201240	44	86	Bidang	1
328	100326	H.Moh.Tohir	Karya Bakti A2/19	M 389	GS16/01/1989No.94	49.2-36.063-02-4	A-2	12.36.01.0200522	43	112	Bidang	1
329	100327	H.Munawar Besuki	Slamet Riadi Gg VIIA/5	M 863	GS05/08/1997No.2610	49.2-36.063-01-6	A-2	12.36.01.0200919	57	193	Bidang	1

	A	B	C	D	E	F	G	H	I	J	K	L
236	100235	Eko Samsudin	Karya Bakti A2/4	M 1178	SU26/12/2000No.18	49.2-36.063-02-4	D-3	12.36.01.0200177	71	302	Bidang	1
237	100236	Eko Sepudin	Slamet Riadi Gg VI/6	M 372	SU15/07/1998No.3587	49.2-36.063-01-6	D-3	12.36.01.0200451	43	112	Bidang	1
238	100237	Eko Yudiawan	Karya Bakti B7/10	M 529	GS17/06/1992No.514	49.2-36.063-01-6	A-2	12.36.01.0200618	53	174	Bidang	1
239	100238	Elizabeth Purnama	Timor Timur Gg IV15	M 1319	SU15/12/2003No.29	49.2-36.063-02-7	A-2	12.36.01.0200340	153	314	Sawah	1
240	100239	Elok Sriharti	Karya Bakti no 52	M 1340	SU22/01/1998No.193	49.2-36.063-01-6	A-2	12.36.01.0200056	53	171	Bidang	1
241	100240	Emi Tri Sasmiko	Perum Surya Kencana Blok A/22	M 1374	SU22/01/1998No.227	49.2-36.063-02-4	A-2	12.36.01.0201186	54	179	Bidang	1
242	100241	Emi Simanjuntak	Karya Bakti A3/6	M 260	SU09/05/1988No.325	49.2-36.063-01-6	A-2	12.36.01.0200447	43	114	Bidang	1
243	100242	Endah Rukito	Slamet Riadi Gg XVIII/4	M 836	GS05/08/1997No.2583	49.2-36.063-01-9	A-2	12.36.01.0200893	63	249	Bidang	1
244	100243	Endah Wulandari	Timor Timur Gang Masjid 3	M 725	GS05/12/1994No.1277	49.2-36.063-01-9	A-2	12.36.01.0200790	62	239	Bidang	1
245	100244	Endang Asmara Dewi	Slamet Riadi IVA/39	M 1111	SU22/01/1998No.343	49.2-36.063-01-6	E-3	12.36.01.0200097	76	299	Bidang	1
246	100245	Endang Maria Kurdian	Karya Bakti A7/13	M 633	GS06/07/1993No.714	49.2-36.063-02-4	E-3	12.36.01.0200714	58	208	Bidang	1
247	100246	Endang Mustafa	Perum Surya Kencana Blok A/40	M 208	SU12/03/1998No.288	49.2-36.063-02-4	E-3	12.36.01.0200417	38	89	Bidang	1
248	100247	Endang Punaryo	Timor Timur no 7	M 830	GS05/08/1997No.2577	49.2-36.063-01-9	E-3	12.36.01.0200887	43	108	Bidang	1
249	100248	Endang Rakasari	Karya Bakti A6/20	M 1172	SU08/08/2000No.9	49.2-36.063-02-4	E-3	12.36.01.0200180	41	104	Bidang	1
250	100249	Endang Sari	Slamet Riadi Gg XVI/6	M 948	GS05/08/1997No.2691	49.2-36.063-01-6	B-3	12.36.01.0201000	54	108	Bidang	1
251	100250	Endik Kurniawan	Karya Bakti B3/3	M 903	GS05/04/1997No.2650	49.2-36.063-02-4	E-3	12.36.01.0200957	59	131	Bidang	1
252	100251	Endro Tanto Perkasa	Slamet Riadi VIA/4	M 1179	SU01/02/2001No.1	49.2-36.063-01-6	A-3	12.36.01.0200191	54	174	Bidang	1
253	100252	Eri Fahmi Yudoyono	Slamet Riadi no 9	M 1383	SU22/01/1998No.236	49.2-36.063-01-6	A-3	12.36.01.0201201	54	180	Bidang	1
254	100253	Erna Sriningsih	Karya Bakti A5/9	M 579	GS19/06/1992No.585	49.2-36.063-02-4	A-3	12.36.01.0200667	43	113	Bidang	1
255	100254	Erpan Zubaidah	Karya Bakti B6/5	M 510	GS28/12/1991No.1144	49.2-36.063-01-6	A-3	12.36.01.0200600	61	226	Bidang	1
256	100255	F. Tumena	Karya Bakti B7/3	M 921	GS05/08/1997No.2668	49.2-36.063-01-6	A-3	12.36.01.0200975	71	282	Bidang	1
257	100256	Fadelan Saputra	Slamet Riadi Gg XIII/9	M 242	SU09/05/1988No.307	49.2-36.063-01-6	A-3	12.36.01.0200437	44	118	Bidang	1
258	100257	Fadlullah Winoko	Slamet Riadi Gg VII/3	M 544	GS19/06/1992No.529	49.2-36.063-01-6	A-2	12.36.01.0200633	54	178	Bidang	1
259	100258	Fahri Anlubis	Karya Bakti A3/4	M 986	GS01/04/1998No.225	49.2-36.063-01-6	C-3	12.36.01.0201167	45	111	Bidang	1
260	100259	Fahrul Azmi	Slamet Riadi Gg VI/1	M 1467	GS18/09/1997No.3177	49.2-36.063-01-6	C-2,D-1,E-1	12.36.01.0201131	69	264	Bidang	1
261	100260	Fahrul Hidayat	Karya Bakti A1/7	M 309	SU09/05/1988No.368	49.2-36.063-02-4	A-2	12.36.01.0200472	43	111	Bidang	1
262	100261	Falentina Sari	Karya Bakti B8/7	M 874	GS05/08/1997No.2621	49.2-36.063-01-6	A-2	12.36.01.0200930	82	351	Bidang	1
263	100262	Farsini Martono	Slamet Riadi no 43	M 901	GS05/04/1997No.2648	49.2-36.063-01-6	A-2	12.36.01.0200955	59	130	Bidang	1
264	100263	Farun Hamsah	Karya Bakti no 48	M 862	GS05/08/1997No.2609	49.2-36.063-01-6	A-2	12.36.01.0200918	46	122	Bidang	1
265	100264	Fatah Yasin	Karya Bakti A4/5	M 962	GS05/08/1997No.2705	49.2-36.063-02-4	A-2	12.36.01.0201007	41	94	Bidang	1
266	100265	Fatkhul Atmaja	Karya Bakti A4/11	M 526	GS17/06/1992No.511	49.2-36.063-02-4	A-2	12.36.01.0200615	54	179	Bidang	1
267	100266	Faturahman	Karya Bakti B7/24	B 18	GS18/09/1997No.3104	49.2-36.063-01-6	A-2	12.36.01.0201058	42	109	Bidang	1
268	100267	Faulus Burhan	Karya Bakti B7/17	M 456	GS18/06/1992No.496	49.2-36.063-01-6	A-2	12.36.01.0200549	80	381	Bidang	1
269	100268	Fauzan Effendi	Perum Surya Kencana Blok A/30	M 1310	SU //2003No17	49.2-36.063-02-4	A-2	12.36.01.0200330	125	300	Bidang	1
270	100269	Fauzan Usmanto	Slamet Riadi no 20	M 1418	SU22/01/1998No.271	49.2-36.063-01-6	A-3	12.36.01.0201234	56	192	Bidang	1
271	100270	Febri Wahyuni	Slamet Riadi IVA/32	M 670	GS20/08/1993No.860	49.2-36.063-01-6	E-3	12.36.01.0200748	68	240	Bidang	1
272	100271	Febry Wiayan	Slamet Riadi Gg XVA/2	M 1341	SU22/01/1998No.194	49.2-36.063-01-6	E-3	12.36.01.0200031	51	163	Bidang	1
273	100272	Ferry Irawan	Karya Bakti B2/20	B 15	GS18/09/1997No.3101	49.2-36.063-01-6	E-3	12.36.01.0201055	43	114	Bidang	1
274	100273	Filianti SH	Slamet Riadi Gg XIV/5	M 1443	GS18/09/1997No.3153	49.2-36.063-01-6	C-2,D-1,E-1	12.36.01.0201107	132	680	Bidang	1
275	100274	Frans Adi G	Karya Bakti A2/2	M 766	GS29/02/1996No.67	49.2-36.063-02-4	E-3	12.36.01.0200829	43	113	Bidang	1
276	100275	Fu'ad Susito	Slamet Riadi Gg XIV/9	M 1055	SU22/01/1998No.287	49.2-36.063-01-6	E-3	12.36.01.0200014	80	290	Bidang	1
277	100276	Fuji Rahayu	Karya Bakti no 31	M 971	GS05/08/1997No.2714	49.2-36.063-02-4	E-3	12.36.01.0201017	42	110	Bidang	1
278	100277	Gading Anjosmoro	Karya Bakti B4/2	M 492	GS28/12/1991No.1126	49.2-36.063-02-4	E-3	12.36.01.0200582	43	113	Bidang	1
279	100278	Galuh Atmaja	Karya Bakti A3/8	M 1234	SU10/09/2002No.44	49.2-36.063-01-6	E-3	12.36.01.0200253	49	125	Bidang	1
280	100279	Gatot Adi Sangkur	Karya Bakti Blok A/6	M 355	GS06/01/1989No.60	49.2-36.063-02-4	E-3	12.36.01.0200497	43	112	Bidang	1
281	100280	Gatot Darmanto	Slamet Riadi Gg XI/6	M 884	GS05/08/1997No.2831	49.2-36.063-01-6	E-3	12.36.01.0200940	40	66	Bidang	1
282	100281	Gatot Hari Ismanto	Karya Bakti no 7	M 221	SU12/03/1988No.281	49.2-36.063-02-4	E-3	12.36.01.0200427	61	222	Bidang	1

350	351	352	353	354	355	356	357	358	359	360	361	362	363	364	365	366	367	368	369	370	371	372	373	374	375	376	377	378	379	380	381	382	383	384	385	386	387	388	389	390	391	392	393	394	395	396	397	398	399	400	401	402	403	404	405	406	407	408	409	410	411	412	413	414	415	416	417	418	419	420	421	422	423	424	425	426	427	428	429	430	431	432	433	434	435	436	437	438	439	440	441	442	443	444	445	446	447	448	449	450	451	452	453	454	455	456	457	458	459	460	461	462	463	464	465	466	467	468	469	470	471	472	473	474	475	476	477	478	479	480	481	482	483	484	485	486	487	488	489	490	491	492	493	494	495	496	497	498	499	500
100001	100002	100003	100004	100005	100006	100007	100008	100009	100010	100011	100012	100013	100014	100015	100016	100017	100018	100019	100020	100021	100022	100023	100024	100025	100026	100027	100028	100029	100030	100031	100032	100033	100034	100035	100036	100037	100038	100039	100040	100041	100042	100043	100044	100045	100046	100047	100048	100049	100050	100051	100052	100053	100054	100055	100056	100057	100058	100059	100060	100061	100062	100063	100064	100065	100066	100067	100068	100069	100070	100071	100072	100073	100074	100075	100076	100077	100078	100079	100080	100081	100082	100083	100084	100085	100086	100087	100088	100089	100090	100091	100092	100093	100094	100095	100096	100097	100098	100099	100100																																																			

	A	B	C	D	E	F	G	H	I	J	K	L
189	100188	Djoko Mustafa	Slamet Riadi Gg III/5	M 672	GS20/08/1993No.862	49.2-36.063-01-5	A-3	12.36.01.0200750	67	233	Bidang	1
190	100189	Djoko Subangun	Slamet Riadi Gg XVII/2	M 831	GS05/08/1997No.2578	49.2-36.063-01-9	A-3	12.36.01.0200888	56	168	Bidang	1
191	100190	Djoko Sudarsono	Karya Bakti A3/13	M 1229	SU10/09/2002No.39	49.2-36.063-01-6	A-3	12.36.01.0200248	50	120	Bidang	1
192	100191	Djoko Sudirman	Karya Bakti B6/1	M 363	GS06/01/1989No.68	49.2-36.063-01-6	A-3	12.36.01.0200504	35	77	Bidang	1
193	100192	Djuari Setiabudi	Slamet Riadi IVA/7	M 596	GS04/07/1992No.601	49.2-36.063-01-6	A-3	12.36.01.0200684	52	156	Bidang	1
194	100193	Djubaidah Fatimah	Slamet Riadi IVA/16	M 463	GS18/06/1992No.503	49.2-36.063-01-6	A-3	12.36.01.0200556	43	113	Bidang	1
195	100194	Doleh Ramadani	Karya Bakti B3/30	M 885	GS05/08/1997No.2932	49.2-36.063-01-6	A-3	12.36.01.0200941	42	71	Bidang	1
196	100195	Doni Afanto	Slamet Riadi Gg IVAA/1	M 650	GS06/07/1993No.801	49.2-36.063-01-5	A-3	12.36.01.0200731	47	131	Bidang	1
197	100196	Doni Anwar Fauzi	Karya Bakti B1/6	M 974	GS01/04/1998No.213	49.2-36.063-02-4	D-4	12.36.01.0201155	81	275	Bidang	1
198	100197	Dr. Fairus Bakti Adm	Slamet Riadi Gg XIII/5	M 883	GS05/08/1997No.2730	49.2-36.063-01-6	E-3	12.36.01.0200939	61	208	Bidang	1
199	100198	Dra Farid Harmoko	Karya Bakti A3/11	M 381	GS16/01/1989No.86	49.2-36.063-01-6	E-3	12.36.01.0200514	43	113	Bidang	1
200	100199	Dra. Atik Wulandari	Slamet Riadi no 16	M 1053	SU22/01/1998No.285	49.2-36.063-01-6	E-3	12.36.01.0200011	72	282	Bidang	1
201	100200	Dra. Cahya Nurianti	Slamet Riadi 50	M 1096	SU22/03/1998No.328	49.2-36.063-01-2	E-3	12.36.01.0200089	30	50	Bidang	1
202	100201	Dra. Kiswanto	Karya Bakti B8/21	M 932	GS05/08/1997No.2679	49.2-36.063-01-6	E-3	12.36.01.0200986	42	97	Sawah	1
203	100202	Dra. Marya Simanjunta	Perum Surya Kencana Blok B/26	M 858	GS05/08/1997No.2605	49.2-36.063-02-4	E-3	12.36.01.0200914	36	82	Bidang	1
204	100203	Dra. Ningrat Dwi Retn	Karya Bakti B1/14	M 1140	SU22/01/1998No.372	49.2-36.063-01-6	E-3	12.36.01.0201256	60	223	Bidang	1
205	100204	Dra. Puji Astuti	Slamet Riadi Gg VIIA/1	M 927	GS05/08/1997No.2674	49.2-36.063-01-6	E-3	12.36.01.0200981	52	169	Bidang	1
206	100205	Dra. Puji Novianti	Slamet Riadi Gg XVIIA/11	M 209	SU16/04/2001No.7	49.2-36.063-01-6	E-3	12.36.01.0200198	61	221	Bidang	1
207	100206	Drs Kusmandani	Slamet Riadi Gg XVIIA/2	M 137	GS16/04/2001No.8	49.2-36.063-01-6	E-3	12.36.01.0200377	136	589	Bidang	1
208	100207	Drs Lusianti	Slamet Riadi Gg XI/1	M 1456	GS18/09/1997No.3166	49.2-36.063-01-6	C-2,D-1,E-1	12.36.01.0201120	31	55	Bidang	1
209	100208	Drs Racma Fauzi	Perum Surya Kencana Blok A/23	M 1394	SU22/01/1998No.247	49.2-36.063-02-4	D-3	12.36.01.0201214	54	178	Bidang	1
210	100209	Drs Slamet Riyadi	Karya Bakti B3/21	M 343	GS16/01/1989No.48	49.2-36.063-01-6	C-1	12.36.01.0200489	43	113	Bidang	1
211	100210	Drs. Budi Irawan	Karya Bakti A7/12	M 1170	SU08/08/2000No.9	49.2-36.063-02-4	C-1	12.36.01.0200179	45	128	Bidang	1
212	100211	Drs. Faujan	Slamet Riadi Gg XIV	M 1051	SU22/01/1998No.283	49.2-36.063-01-6	C-1	12.36.01.0200008	75	140	Bidang	1
213	100213	Drs. Soekirno	Perum Surya Kencana Blok B/5	M 1333	SU22/01/1998No.186	49.2-36.063-02-4	D-3	12.36.01.0200069	60	222	Bidang	1
214	100214	Duman Admuji	Karya Bakti B8/20	M 1213	SU10/09/2002No.23	49.2-36.063-01-6	E-3	12.36.01.0200231	36	74	Sawah	1
215	100215	Dwi Andiosari	Karya Bakti A2/17	M 898	GS05/04/1994No.2645	49.2-36.063-02-4	E-3	12.36.01.0200952	72	173	Bidang	1
216	100216	Dwi Laksomono	Slamet Riadi Gg III/4	M 1110	SU22/01/1998No.342	49.2-36.063-01-6	E-3	12.36.01.0200096	68	172	Bidang	1
217	100217	Dwi Laksosukito	Slamet Riadi Gg XII/12	M 900	GS05/04/1994No.2647	49.2-36.063-01-6	E-3	12.36.01.0200954	57	123	Bidang	1
218	100218	Dwi Putri Zaenal	Timor Timur no 26	M 99	GS01/04/1996No.229	49.2-36.063-02-7	B-4,C-4,D-3	12.36.01.0201171	560	10308	Bidang	1
219	100219	Dwi Tumanggi	Slamet Riadi no 61	M 653	SU06/07/1993No.804	49.2-36.063-01-6	E-3	12.36.01.0200734	49	144	Sawah	1
220	100220	Eddy Nugroho	Karya Bakti A3/9	M 419	GS11/07/1990No.519	49.2-36.063-01-6	D-3	12.36.01.0200532	42	109	Bidang	1
221	100221	Edi Basuki SH	Slamet Riadi no 26	M 981	GS01/04/1996No.220	49.2-36.063-01-8	D-4	12.36.01.0201162	42	98	Bidang	1
222	100222	Edi Darim SE	Slamet Riadi IVA/11	M 654	GS06/07/1993No.805	49.2-36.063-01-6	D-3	12.36.01.0200735	44	121	Bidang	1
223	100223	Edi Karti Apriani	Karya Bakti A7/4	M 1173	SU18/08/2000No.10	49.2-36.063-01-6	D-4	12.36.01.0200184	46	123	Bidang	1
224	100224	Edi Prabowo	Slamet Riadi Gg V/2	M 530	GS17/06/1992No.515	49.2-36.063-01-6	D-5	12.36.01.0200619	77	267	Bidang	1
225	100225	Edi Prakoso	Karya Bakti A4/13	B 210	GS18/09/1997No.3117	49.2-36.063-02-4	C-2,D-1,E-1	12.36.01.0201071	61	227	Bidang	1
226	100226	Edi Sentosa	Karya Bakti A7/7	M 1174	SU18/08/2000No.14	49.2-36.063-02-4	D-5	12.36.01.0200185	68	226	Bidang	1
227	100227	Edi Sumarjono	Perum Surya Kencana Blok A/19	M 1391	SU22/01/1998No.244	49.2-36.063-02-4	D-4	12.36.01.0201208	53	174	Bidang	1
228	100228	Edi Susanto	Karya Bakti A1/9	M 308	SU09/05/1998No.387	49.2-36.063-02-4	D-4	12.36.01.0200471	43	112	Bidang	1
229	100229	Edi Suwitno Prasetya	Timor Timur Gg I/7	M 1077	SU22/01/1998No.309	49.2-36.063-01-9	D-4	12.36.01.0200057	58	202	Bidang	1
230	100230	Efendi Priyogo	Slamet Riadi no 1	M 1116	SU22/01/1998No.348	49.2-36.063-01-6	D-3	12.36.01.0201263	43	110	Bidang	1
231	100231	Efendi Sulaiman	Perum Surya Kencana Blok B/37	M 1345	SU22/01/1998No.198	49.2-36.063-02-4	D-3	12.36.01.0200040	51	159	Bidang	1
232	100232	Eka Praga Basuki	Slamet Riadi Gg XII/14	M 902	GS05/04/1997No.2649	49.2-36.063-01-6	D-3	12.36.01.0200956	61	144	Bidang	1
233	100233	Eka Prayogo Permana	Karya Bakti A2/15	M 1109	SU22/03/1999No.1	49.2-36.063-02-4	D-4	12.36.01.0200141	63	171	Bidang	2
234	100233	Eka Prayogo Permana	Karya Bakti A2/15	M 421	GS11/07/1990No.521	49.2-36.063-02-4	D-4	12.36.01.0200534	43	113	Bidang	2
235	100234	Eko Astik Puspita	Slamet Riadi no 71	M 677	GS20/08/1993No.867	49.2-36.063-01-6	D-2	12.36.01.0200751	64	224	Bidang	1

	A	B	C	D	E	F	G	H	I	J	K	L
142	100140	Danang Sutedja	Karya Bakti A6/11	M 626	GS06/07/1993No.707	49.2-36.063-02-4	A-3	12.36.01.0200707	51	156	Bidang	1
143	100141	Dani Budi Setiawan	Karya Bakti no 54	B 207	GS18/09/1997No.3113	49.2-36.063-01-6	C-2,D-1,E-1	12.36.01.0201067	54	177	Bidang	1
144	100142	Danu Subekti	Karya Bakti B8/10	M 647	GS06/07/1993No.798	49.2-36.063-01-6	E-3	12.36.01.0200728	36	79	Bidang	1
145	100142	Darmawan Azmi	Timor Timur Gg I/6	M 1075	SU22/01/1998No.307	49.2-36.063-01-9	E-3	12.36.01.0200050	72	319	Bidang	1
146	100144	Darmawan Sucipto	Perum Surya Kencana Blok C/9	M 1349	SU22/01/1998No.202	49.2-36.063-02-4	E-3	12.36.01.0200060	54	181	Bidang	1
147	100145	Darmawan Teguh Hati	Timor Timur no 12	M 1169	SU08/08/2000No.12	49.2-36.063-01-9	E-3	12.36.01.0200183	55	188	Bidang	1
148	100146	Darmidi Erman	Timor Timur no 55	M 712	GS27/09/1994No.1022	49.2-36.063-02-7	E-3	12.36.01.0200781	533	1953	Bidang	1
149	100147	Darminah Anggreni	Slamet Riadi no 40	M 669	GS20/08/1993No.859	49.2-36.063-01-6	A-3	12.36.01.0200747	67	230	Bidang	1
150	100148	David Jayakusuma	Karya Bakti no 59	M 1122	SU22/01/1998No.354	49.2-36.063-01-6	A-3	12.36.01.0201239	60	199	Bidang	1
151	100149	David Saputra	Karya Bakti B2/5	M 307	SU09/05/1988No.366	49.2-36.063-02-4	A-3	12.36.01.0200470	43	113	Bidang	1
152	100150	Dayat Simatupang	Slamet Riadi no 36	M 1473	GS18/09/1997No.3183	49.2-36.063-01-6	A-1	12.36.01.0201137	40	97	Bidang	1
153	100151	Dea Kinanti	Karya Bakti A2/24	M 990	GS01/04/1996No.230	49.2-36.063-02-4	C-4	12.36.01.0201172	46	118	Bidang	1
154	100152	Dedi Djamaludin	Slamet Riadi IVA/53	M 671	GS20/08/1993No.861	49.2-36.063-01-6	B-3	12.36.01.0200749	67	236	Bidang	1
155	100153	Dedy Aprianto	Slamet Riadi Gg IIIA/1	M 1474	GS18/09/1997No.3184	49.2-36.063-01-6	A-1	12.36.01.0201138	41	101	Bidang	1
156	100154	Dedy Kritama	Karya Bakti B7/11	M 871	GS05/08/1997No.2618	49.2-36.063-01-6	B-3	12.36.01.0200927	88	372	Bidang	1
157	100155	Dedy Kuswadi	Slamet Riadi Gg XVII/14	B 204	GS18/09/1997No.3110	49.2-36.063-01-9	C-2,D-1,E-1	12.36.01.0201064	42	102	Bidang	1
158	100156	Deni Martin	Karya Bakti B1/7	M 1239	SU10/09/2002No.49	49.2-36.063-02-4	B-3	12.36.01.0200258	48	140	Bidang	1
159	100157	Deni Wahyudi	Karya Bakti B2/17	M 983	GS01/04/1996No.222	49.2-36.063-01-6	C-4	12.36.01.0201164	128	404	Bidang	1
160	100158	Devi Maharani	Timor Timur no 2	M 1115	SU22/01/1998No.347	49.2-36.063-01-9	B-3	12.36.01.0200101	85	457	Bidang	1
161	100159	Dewana Lia Sihombing	Karya Bakti A6/18	M 649	GS06/07/1993No.800	49.2-36.063-02-4	E-4	12.36.01.0200730	44	118	Bidang	1
162	100160	Dewantoro Perkasa	Timor Timur Gg II/1	M 742	GS13/04/1995No.371	49.2-36.063-06-1	E-4	12.36.01.0200807	208	1359	Bidang	1
163	100161	Dewi Pangabean	Slamet Riadi Gg XVC/5	M 173	SU12/03/1988No.233	49.2-36.063-01-6	E-3	12.36.01.0200393	69	227	Bidang	1
164	100162	Dewi Sartiko	Slamet Riadi Gg XVC/4	M 1485	GS18/09/1997No.3193	49.2-36.063-01-6	D-4	12.36.01.0201147	48	123	Bidang	1
165	100163	Diah Endrianto	Slamet Riadi no 59	M 592	GS04/07/1992No.598	49.2-36.063-01-6	E-3	12.36.01.0200680	43	112	Sawah	1
166	100164	Diah Susilawati	Timor Timur Gg I/10	M 1061	SU22/01/1998No.293	49.2-36.063-01-9	E-3	12.36.01.0200030	41	86	Bidang	1
167	100165	Dian Indrawan	Slamet Riadi Gg V/10	M 549	GS1/8/1992No.534	49.2-36.063-01-6	E-3	12.36.01.0200638	43	114	Bidang	1
168	100166	Dian Novianty	Timor Timur Gg I/9	M 1062	SU22/01/1998No.294	49.2-36.063-01-9	E-3	12.36.01.0200041	42	94	Bidang	1
169	100167	Dian Sulistiawan	Karya Bakti A1/6	M 984	GS01/04/1996No.223	49.2-36.063-02-4	C-3	12.36.01.0201165	65	154	Bidang	1
170	100168	Dicky Hermawan	Slamet Riadi Gg XVIII/A/2	M 861	GS05/08/1997No.2608	49.2-36.063-01-6	E-3	12.36.01.0200917	45	117	Bidang	1
171	100169	Didik Admaja	Timor Timur Gang Masjid	M 1063	SU22/01/1998No.295	49.2-36.063-01-9	A-3	12.36.01.0200049	88	280	Bidang	1
172	100170	Didik Anggara	Karya Bakti A3/7	M 373	GS16/01/1989No.78	49.2-36.063-02-4	A-3	12.36.01.0200509	43	111	Bidang	1
173	100171	Didik Djamaludin	Karya Bakti no 25	M 178	SU12/03/1988No.238	49.2-36.063-02-4	E-3	12.36.01.0200394	43	114	Bidang	1
174	100172	Didik Kartono	Karya Bakti A3/27	M 764	GS23/10/1995No.1190	49.2-36.063-01-6	A-3	12.36.01.0200827	43	110	Bidang	1
175	100173	Didik Laksmana	Karya Bakti B2/23	M 438	GS27/03/1991No.350	49.2-36.063-01-6	E-3	12.36.01.0200539	98	508	Bidang	1
176	100175	Didik Subiako	Slamet Riadi Gg IVC/3	M 482	GS28/12/1991No.1116	49.2-36.063-01-5	A-3	12.36.01.0200573	43	115	Bidang	1
177	100176	Didin Prabowo	Slamet Riadi no 32	M 1175	SU18/08/2000No.10	49.2-36.063-01-6	A-3	12.36.01.0200181	45	123	Bidang	1
178	100177	Didit Purnama	Slamet Riadi XIIA/7	M 180	SU12/03/1988No.240	49.2-36.063-01-6	A-3	12.36.01.0200396	43	114	Bidang	1
179	100178	Dimas Djakarta	Slamet Riadi Gg VII/2	M 915	GS05/08/1997No.2662	49.2-36.063-01-6	A-3	12.36.01.0200969	42	97	Bidang	1
180	100179	Dina Srihartini	Timor Timur Gg I/8	M 1064	SU22/01/1998No.296	49.2-36.063-01-9	A-3	12.36.01.0200053	134	647	Bidang	1
181	100180	Dionis Sihombing	Perum Surya Kencana Blok B/3	M 847	GS05/08/1997No.2594	49.2-36.063-02-4	A-3	12.36.01.0200903	45	108	Bidang	1
182	100181	Djaeng Amuhdin	Slamet Riadi Gg XIIIA/3	M 305	SU09/05/1988No.364	49.2-36.063-01-6	A-3	12.36.01.0200488	43	113	Bidang	1
183	100182	Djakip Sutikno	Timor Timur Gg III/5	B 5	GS18/09/1997No.3129	49.2-36.063-02-7	B-3	12.36.01.0201083	595	1708	Bidang	1
184	100183	Djamel Sukarno	Karya Bakti B8/9	M 560	GS01/08/1992No.545	49.2-36.063-01-6	B-3	12.36.01.0200649	68	226	Bidang	1
185	100184	Djamus Zakaria	Karya Bakti A3/28	M 698	GS29/03/1994No.385	49.2-36.063-02-4	B-3	12.36.01.0200766	42	109	Bidang	1
186	100185	Djarwanto	Karya Bakti B2/6	M 738	GS21/06/1995No.723	49.2-36.063-02-4	B-3	12.36.01.0200803	43	111	Bidang	1
187	100186	Djati Koetmojo	Slamet Riadi Gg XVA/11	M 1335	SU22/01/1998No.188	49.2-36.063-01-6	B-2	12.36.01.0200059	53	171	Bidang	1
188	100187	Djatmiko	Karya Bakti B8/16	M 542	GS17/06/1992No.527	49.2-36.063-01-6	B-2	12.36.01.0200631	77	266	Bidang	1

	A	B	C	D	E	F	G	H	I	J	K	L
95	100092	Basuki Hendrawan	Karya Bakti B3/9	M 465	GS28/12/1991No.1099	49.2-36.063-01-6	A-3	12.36.01.0200557	43	112	Bidang	1
96	100093	Basuki Herianto	Slamet Riadi Gg XIV/15	M 1409	SU22/01/1998No.262	49.2-36.063-01-6	A-3	12.36.01.0201228	54	176	Bidang	1
97	100094	Bayu Hiusnawanto	Slamet Riadi IVA/38	M 1112	SU22/01/1998No.344	49.2-36.063-01-6	B-3	12.36.01.0200098	72	222	Bidang	1
98	100095	Bayu Sutrisno	Slamet Riadi IVA/22	M 1146	SU29/07/1999No.11	49.2-36.063-01-6	B-3	12.36.01.0200151	79	369	Bidang	1
99	100096	Beni Dian Tambunan	Karya Bakti B5/1	M 468	GS28/12/1991No.1102	49.2-36.063-01-6	B-3	12.36.01.0200560	42	109	Bidang	1
100	100097	Benny Kasanto	Timor Timur no 45	B 8	GS18/09/1997No.3132	49.2-36.063-02-7	B-3	12.36.01.0201086	610	1977	Sawah	1
101	100098	Benny Lukito	Slamet Riadi Gg XVII/11	M 1348	SU22/01/1998No.201	49.2-36.063-01-6	B-3	12.36.01.0200027	53	173	Bidang	1
102	100099	Benny Tanjung	Slamet Riadi no 63	M 632	GS06/07/1993No.713	49.2-36.063-01-6	E-4	12.36.01.0200713	51	161	Sawah	1
103	100100	Buang Karyo Susanto	Karya Bakti B7/26	M 627	GS06/07/1993No.708	49.2-36.063-01-6	E-4	12.36.01.0200708	48	134	Bidang	1
104	100101	Budi Harianto	Timor Timur Gg III/6	M 705	GS18/08/1994No.892	49.2-36.063-02-7	E-4	12.36.01.0200773	516	1988	Bidang	1
105	100102	Budi Hartomi	Slamet Riadi Gg XIII/A/2	M 188	SU12/03/1988No.248	49.2-36.063-01-6	E-4	12.36.01.0200401	68	226	Bidang	1
106	100103	Budi Mulyadi	Slamet Riadi IVA/2	M 624	GS06/07/1993No.705	49.2-36.063-01-6	E-4	12.36.01.0200705	54	178	Bidang	1
107	100104	Budi Saharjo	Slamet Riadi Gg XVI/A/12	M 177	SU12/03/1988No.5034	49.2-36.063-01-8	A-4	12.36.01.0200125	43	114	Bidang	1
108	100105	Budi Sabotno	Karya Bakti no 30	M 431	GS10/12/1990No.903	49.2-36.063-02-4	A-4	12.36.01.0200535	51	165	Bidang	1
109	100106	Budi Sudarman	Karya Bakti B3/13	M 744	GS10/07/1995No.884	49.2-36.063-01-6	A-4	12.36.01.0200808	43	113	Bidang	1
110	100107	Bukhari Ahmad	Slamet Riadi Gg V/4	M 551	GS1/8/1992No.536	49.2-36.063-01-6	A-3	12.36.01.0200640	43	115	Bidang	1
111	100108	Byas Nirwana	Karya Bakti B6/13	M 1221	SU10/09/2002No.31	49.2-36.063-01-6	A-3	12.36.01.0200240	39	71	Bidang	1
112	100109	Candra Norman	Slamet Riadi Gg XVII/2	M 1332	SU22/01/1998No.185	49.2-36.063-01-6	A-3	12.36.01.0200077	60	222	Bidang	1
113	100110	Candra Yudianto	Karya Bakti A4/3	M 917	GS05/08/1997No.2664	49.2-36.063-02-4	A-3	12.36.01.0200971	39	88	Bidang	1
114	100111	Cecep Suhendra	Karya Bakti B8/23	M 646	GS06/07/1993No.797	49.2-36.063-01-6	A-3	12.36.01.0200727	38	89	Sawah	1
115	100112	Chafidz Arianto	Slamet Riadi Gg XIV/20	M 1326	SU 2004No.5	49.2-36.063-01-6	B-3	12.36.01.0200348	120	141	Bidang	1
116	100113	Chairi Sucipto	Slamet Riadi VIA/9	M 1168	SU08/08/2000No.11	49.2-36.063-01-6	E-4	12.36.01.0200182	42	100	Bidang	1
117	100114	Chamim Theo	Karya Bakti A6/7	M 625	GS06/07/1993No.706	49.2-36.063-02-4	B-3	12.36.01.0200706	56	192	Bidang	1
118	100115	Chandra Hakim	Karya Bakti B2/27	M 179	SU12/03/1988No.239	49.2-36.063-01-6	A-4	12.36.01.0200395	43	114	Bidang	1
119	100116	Chao Liu Bing	Timor Timur no 28	M 1244	GS18/09/1997No.3134	49.2-36.063-06-1	C-2,D-1,E-1	12.36.01.0201088	438	2164	Bidang	1
120	100117	Charis Ulianto	Karya Bakti A7/9	M 593	GS04/07/1992No.599	49.2-36.063-02-4	B-3	12.36.01.0200681	43	112	Bidang	1
121	100118	Charles Edward Tambu	Karya Bakti no 23	M 435	GS27/03/1991No.349	49.2-36.063-02-4	B-3	12.36.01.0200538	83	332	Bidang	1
122	100119	Chen Sien Thong	Karya Bakti B7/25	M 648	GS06/07/1993No.799	49.2-36.063-01-6	A-1	12.36.01.0200729	36	81	Bidang	1
123	100120	Cheng Li Kwan	Karya Bakti B3/7	M 708	GS29/08/1994No.926	49.2-36.063-01-6	B-3	12.36.01.0200776	43	112	Bidang	1
124	100121	Chodijah Sutarman	Karya Bakti A5/4	M 550	GS1/8/1992No.535	49.2-36.063-02-4	B-3	12.36.01.0200639	44	117	Bidang	1
125	100122	Cholik Ismanto	Karya Bakti B5/12	M 1483	GS18/09/1997No.3191	49.2-36.063-01-6	A-3	12.36.01.0201145	43	110	Bidang	1
126	100124	Christopo Bagio	Karya Bakti B6/7	M 1214	SU10/09/2002No.24	49.2-36.063-01-6	A-3	12.36.01.0200232	43	102	Bidang	1
127	100125	Chusaeni Hamdan	Karya Bakti B5/8	M 1224	SU10/09/2002No.34	49.2-36.063-01-6	E-4	12.36.01.0200243	71	133	Bidang	1
128	100126	Chusni Tamrin	Karya Bakti A2/1	M 383	GS16/01/1989No.88	49.2-36.063-02-4	A-3	12.36.01.0200516	43	113	Bidang	1
129	100127	Chusnul Hidayat	Karya Bakti B6/11	M 528	GS17/06/1992No.513	49.2-36.063-01-6	A-3	12.36.01.0200617	54	178	Bidang	1
130	100129	Cica Anita	Perum Surya Kencana Blok B/20	M 1352	SU22/01/1998No.205	49.2-36.063-02-4	A-3	12.36.01.0200021	54	183	Bidang	1
131	100130	Citra Sari Puspita	Karya Bakti A2/9	M 266	SU09/05/1988No.331	49.2-36.063-02-4	E-3	12.36.01.0200450	43	114	Bidang	2
132	100130	Citra Sari Puspita	Karya Bakti A3/9	M 352	GS06/01/1989No.57	49.2-36.063-02-4	E-3	12.36.01.0200494	44	116	Bidang	2
133	100131	Citro Wiradani	Slamet Riadi Gg V/7	M 552	GS1/8/1992No.537	49.2-36.063-01-6	E-4	12.36.01.0200641	44	120	Bidang	1
134	100132	Cokro Gunawan	Slamet Riadi no 27	M 175	SU12/03/1988No.6	49.2-36.063-01-6	E-4	12.36.01.0200146	43	114	Bidang	1
135	100133	Cokro Handoyo	Karya Bakti A4/1	M 916	GS05/08/1997No.2663	49.2-36.063-02-4	E-4	12.36.01.0200970	38	82	Bidang	1
136	100134	Condro Susanto	Timor Timur Gang Masjid 4	M 1082	SU22/01/1998No.314	49.2-36.063-01-9	E-4	12.36.01.0200070	65	211	Bidang	1
137	100135	Cucu Widiasari	Karya Bakti A5/8	M 553	GS1/8/1992No.538	49.2-36.063-02-4	E-4	12.36.01.0200642	44	118	Bidang	1
138	100136	Dadang Ajuna	Slamet Riadi Gg XIII/A/6	M 189	SU12/03/1988No.249	49.2-36.063-01-6	E-4	12.36.01.0200402	68	221	Bidang	1
139	100137	Dadang Sapianto	Timor Timur no 15	M 1081	SU22/01/1998No.313	49.2-36.063-02-7	E-4	12.36.01.0200088	67	194	Sawah	1
140	100138	Daeng Suwamo	Slamet Riadi IVA/56	M 1088	SU22/03/1998No.320	49.2-36.063-01-3	E-4	12.36.01.0200081	60	195	Bidang	1
141	100139	Daenuri Armanto	Slamet Riadi Gg VII/6	M 1226	SU10/09/2002No.36	49.2-36.063-01-6	E-4	12.36.01.0200245	31	53	Bidang	1

	A	B	C	D	E	F	G	H	I	J	K	L
48	100047	Aminatul	Timor Timur Gg IV/10	M 424	GS02/07/1990No.509	49.2-36.063-02-7	A-4	12.36.01.0200137	608	1987	Bidang	1
49	100048	Aminudin Hotimah	Karya Bakti A3/24	M 275	SU09/05/1988No.340	49.2-36.063-01-6	A-4	12.36.01.0200453	43	113	Bidang	1
50	100049	Amir Mukti	Slamet Riadi	B 402	GS18/09/1997No.3128	49.2-36.063-01-6	C-2,D-1,E-1	12.36.01.0201082	34	66	Bidang	1
51	100050	Amiruddin	Timor Timur no 24	M 711	GS27/09/1994No.1021	49.2-36.063-02-7	A-4	12.36.01.0200780	530	1995	Bidang	1
52	100051	Ana Syahrir	Slamet Riadi Gg XVII/4	M 1177	SU26/12/2000No.19	49.2-36.063-01-6	A-4	12.36.01.0200190	33	65	Bidang	1
53	100052	Anang Faedah	Slamet Riadi no 11	M 1403	SU22/01/1998No.256	49.2-36.063-01-6	A-4	12.36.01.0201221	54	179	Bidang	1
54	100053	Anang Makruf	Slamet Riadi Gg VII/4	M 783	GS23/09/1996No.1373	49.2-36.063-01-6	B-3	12.36.01.0200842	43	112	Bidang	1
55	100054	Anastasyah	Perum Surya Kencana Blok A/1	M 841	GS05/08/1997No.2588	49.2-36.063-01-6	B-4	12.36.01.0200897	57	177	Bidang	1
56	100055	Andi Setiawan	Slamet Riadi Gg XI/4	M 349	SU21/08/1999No.7	49.2-36.063-01-6	B-4	12.36.01.0200147	43	112	Bidang	1
57	100056	Andi Yuni	Karya Bakti A7/15	M 631	GS06/07/1993No.712	49.2-36.063-02-4	B-4	12.36.01.0200712	56	196	Bidang	1
58	100057	Andika Fatmawati	Karya Bakti A5/5	M 752	GS27/04/1995No.435	49.2-36.063-02-4	B-3	12.36.01.0200814	55	146	Bidang	1
59	100058	Andrianto Sutejo	Slamet Riadi Gg XVII/3	M 1351	SU22/01/1998No.204	49.2-36.063-01-6	B-3	12.36.01.0200024	60	228	Bidang	1
60	100059	Anggi Astuti	Karya Bakti B8/15	M 1465	GS18/09/1997No.3175	49.2-36.063-01-6	C-2,D-1,E-1	12.36.01.0201129	69	271	Bidang	1
61	100060	Anjas Wibowo	Perum Surya Kencana Blok B/8	M 808	GS05/08/1997No.2555	49.2-36.063-02-4	B-3	12.36.01.0200865	60	175	Bidang	1
62	100061	Anwar Fahmi	Timor-timor Gg Masjid 1	M 834	GS05/08/1997No.2581	49.2-36.063-01-9	B-4	12.36.01.0200891	85	468	Bidang	1
63	100062	Apriliani	Slamet Riadi Gg XIV/1	B 209	GS18/09/1997No.3115	49.2-36.063-01-6	C-2,D-1,E-1	12.36.01.0201069	43	115	Bidang	1
64	100063	Ari Setiastutik	Karya Bakti B2/14	M 196	SU12/03/1988No.256	49.2-36.063-01-6	E-2	12.36.01.0200407	43	112	Bidang	2
65	100063	Ari Setiastutik	Karya Bakti B3/14	M 749	GS18/07/1995No.65	49.2-36.063-01-6	C-3	12.36.01.0200811	43	112	Bidang	2
66	100064	Aris Sukardi	Slamet Riadi Gg XII/16	M 731	GS05/01/1995No.1223	49.2-36.063-01-6	A-4	12.36.01.0200797	42	110	Bidang	1
67	100065	Arto Basuki	Slamet Riadi Gg XIII/A/1	M 198	SU30/07/1998No.3982	49.2-36.063-01-6	A-4	12.36.01.0200119	43	114	Bidang	1
68	100066	Asep Wiwik	Slamet Riadi XIIA/4	M 197	SU12/03/1988No.257	49.2-36.063-01-6	A-4	12.36.01.0200408	43	113	Bidang	1
69	100067	Asigit Handoyo	Slamet Riadi VIA/2	M 548	GS1/8/1992No.533	49.2-36.063-01-6	A-4	12.36.01.0200637	43	112	Bidang	1
70	100068	Askar Baitullah	Karya Bakti no 50	M 1402	SU22/01/1998No.255	49.2-36.063-01-6	E-4	12.36.01.0201217	54	179	Bidang	1
71	100069	Askuri Rahmad	Karya Bakti B2/20	M 739	GS21/06/1995No.724	49.2-36.063-01-6	C-5	12.36.01.0200804	43	110	Bidang	2
72	100069	Askuri Rahmad	Karya Bakti B3/20	M 740	GS21/06/1995No.721	49.2-36.063-01-6	A-4	12.36.01.0200805	43	112	Bidang	2
73	100070	Asmuni Udin	Karya Bakti no 57	M 1327	SU 2004 No.6	49.2-36.063-01-6	A-4	12.36.01.0200349	139	677	Bidang	1
74	100071	Asmunir	Slamet Riadi Gg XVII/22	M 822	GS05/08/1997No.2569	49.2-36.063-01-9	A-4	12.36.01.0200879	63	139	Pendidikan	1
75	100072	Asnawi	Slamet Riadi Gg XVII/30	M 741	GS13/04/1995No.370	49.2-36.063-01-9	A-4	12.36.01.0200806	55	182	Bidang	1
76	100073	Assegaf Hanaf	Slamet Riadi Gg VA/1	M 605	GS03/11/1992No.784	49.2-36.063-01-6	E-4	12.36.01.0200690	43	114	Bidang	1
77	100074	Astutik Wulandari	Timor Timur no 25	M 1058	SU22/01/1998No.290	49.2-36.063-02-7	E-4	12.36.01.0200020	53	176	Sawah	1
78	100075	Atiek Silowati	Timor Timur Gg I/3	M 1076	SU22/01/1998No.308	49.2-36.063-01-9	E-4	12.36.01.0200055	48	114	Bidang	1
79	100076	Aulia Ramdani	Karya Bakti A3/2	M 790	SU05/06/1997No.180	49.2-36.063-01-6	E-4	12.36.01.0200849	43	111	Bidang	1
80	100077	Awaludin	Slamet Riadi Gg XVA/3	M 1434	GS18/09/1997No.3144	49.2-36.063-01-6	C-2,D-1,E-1	12.36.01.0201098	61	229	Bidang	1
81	100078	Bakhrul Kohrif	Perum Surya Kencana Blok A/29	M 1255	SU10/09/2002No.65	49.2-36.063-02-4	E-4	12.36.01.0200274	38	68	Bidang	1
82	100079	Bakti Subagio	Karya Bakti AA/14	M 961	GS05/08/1997No.2704	49.2-36.063-02-4	E-4	12.36.01.0201006	48	143	Bidang	1
83	100080	Bambang Akhminudin	Slamet Riadi no 4	M 1330	SU22/01/1998No.183	49.2-36.063-01-6	E-4	12.36.01.0200072	53	176	Bidang	1
84	100081	Bambang Debianto	Karya Bakti A3/7	M 351	SU08/03/2001No.5	49.2-36.063-01-6	E-4	12.36.01.0200196	43	112	Bidang	1
85	100082	Bambang Gunawan	Karya Bakti B3/5	B 211	GS18/09/1997No.3118	49.2-36.063-01-6	C-2,D-1,E-1	12.36.01.0201072	43	112	Bidang	1
86	100083	Bambang Hariyanto	Slamet Riadi Gg IVC/2	M 527	GS17/08/1992No.512	49.2-36.063-01-6	E-4	12.36.01.0200616	53	176	Bidang	1
87	100084	Bambang Putra	Karya Bakti A3/19	M 469	GS28/12/1991No.1103	49.2-36.063-02-4	E-4	12.36.01.0200561	42	109	Bidang	1
88	100085	Bambang Sandria	Timor Timur no 21	M 1059	SU22/01/1998No.291	49.2-36.063-02-7	E-4	12.36.01.0200022	44	111	Sawah	1
89	100086	Bambang Susilo	Slamet Riadi Gg XVIII/7	M 1429	GS18/09/1997No.3139	49.2-36.063-01-9	C-2,D-1,E-1	12.36.01.0201093	40	87	Bidang	1
90	100087	Bambang Swadana	Slamet Riadi Gg XVI/5	M 852	GS05/08/1997No.2599	49.2-36.063-01-6	A-4	12.36.01.0200908	32	61	Bidang	1
91	100088	Bambang Triadmojo	Perum Surya Kencana Blok B/36	M 1390	SU22/01/1998No.243	49.2-36.063-02-4	A-4	12.36.01.0201212	54	181	Bidang	1
92	100089	Bambang Waluyo	Slamet Riadi Gg IX/5	M 1204	SU10/09/2002No.14	49.2-36.063-01-6	A-3	12.36.01.0200223	64	194	Bidang	1
93	100090	Bandi Dwi Arman	Slamet Riadi	M 1451	GS18/09/1997No.3161	49.2-36.063-01-6	C-2,D-1,E-1	12.36.01.0201115	23	28	Bidang	1
94	100091	Barus Tobing	Slamet Riadi Gg XIII/6	M 1320	GS15/12/1994No.1316	49.2-36.063-01-6	A-3	12.36.01.0200331	44	116	Bidang	1

	A	B	C	D	E	F	G	H	I	J	K	L
1	NAMA ID	NAMA	ALAMAT	NO HAK	SU GS	NO PETA	NO KOTAK	NIB	PERIMETER	AREA	KETERANGAN	JMLH BIDANG
2	100001	Abah Masdi	Karya Bakti B5/21	M 943	GS25/07/1997No.2438	49.2-36.063-01-6	C-5	12.36.01.0200998	43	113	Bidang	1
3	100002	Abbas Ummayah	Karya Bakti A5/1	M 483	GS28/12/1991No.1117	49.2-36.063-01-6	C-4	12.36.01.0200574	43	113	Bidang	1
4	100003	Abdi Sasongko	Perum Surya Kencana Blok A/24	M 1375	SU22/01/1998No.228	49.2-36.063-02-4	C-1	12.36.01.0201187	54	177	Bidang	1
5	100004	Abdillah	Slamet Riadi Gg XVIA/8	M 1254	SU10/09/2002No.64	49.2-36.063-01-6	C-1	12.36.01.0200273	82	300	Bidang	1
6	100005	Abdul Djayadi	Karya Bakti B1/18	M 207	SU12/03/1988No.267	49.2-36.063-01-6	C-4	12.36.01.0200416	43	115	Bidang	1
7	100006	Abdul Gasar	Slamet Riadi 22	M 141	GS14/09/1985No.746	49.2-36.063-01-6	E-5	12.36.01.0200381	136	585	Bidang	1
8	100007	Abdul Hakim	Karya Bakti Blok C/5	M 296	SU09/05/1988No.361	49.2-36.063-01-6	E-5	12.36.01.0200465	43	112	Bidang	1
9	100008	Abdul Halim	Timor Timur no 39	M 74	SU15/10/2003No.27	49.2-36.063-02-7	A-5	12.36.01.0200346	872	2628	Sawah	1
10	100009	Abdul Kadirim	Karya Bakti B1/21	M 217	SU12/03/1988No.277	49.2-36.063-01-6	A-5	12.36.01.0200425	43	111	Bidang	1
11	100010	Abdul Kholik	Timor Timur Gg III/3	B 4	GS18/09/1997No.3126	49.2-36.063-02-7	D-1	12.36.01.0201080	547	1826	Bidang	1
12	100011	Abdul Malik	Slamet Riadi Gg XIV/10	M 1398	SU22/01/1998No.251	49.2-36.063-01-6	A-5	12.36.01.0201209	54	182	Bidang	1
13	100012	Abdul Rohim	Slamet Riadi Gg XVII/25	M 803	GS05/08/1997No.2550	49.2-36.063-01-9	A-5	12.36.01.0200860	83	220	Bidang	1
14	100013	Abdul Rojhi	Slamet Riadi	M 389	GS16/01/1989No.74	49.2-36.063-01-6	A-5	12.36.01.0200508	43	112	Bidang	1
15	100014	Abdul Saroso	Karya Bakti A2/5	M 318	GS15/07/1988No.197	49.2-36.063-02-4	B-4	12.36.01.0200205	42	110	Bidang	1
16	100015	Abdul Syayudi	Slamet Riadi Gg XIII/A/4	M 304	SU09/05/1988No.363	49.2-36.063-01-6	A-5	12.36.01.0200467	43	112	Bidang	1
17	100016	Abdullah	Timor Timur no 51	M 83	SU04/02/1982No.206	49.2-36.063-02-7	A-4	12.36.01.0200362	872	2562	Sawah	1
18	100017	Abdullah Gani	Slamet Riadi Gg XIII/A/11	M 267	SU14/02/2001No.2	49.2-36.063-01-6	A-4	12.36.01.0201261	43	114	Bidang	1
19	100018	Abdullah Perjasa	Karya Bakti A4/20	M 524	GS17/06/1992No.509	49.2-36.063-02-4	A-5	12.36.01.0200613	54	178	Fasilitas Umum	1
20	100019	Abdullah Suhartoyo	Slamet Riadi no 49	M 490	GS28/12/1991No.1124	49.2-36.063-01-6	B-4	12.36.01.0200580	43	112	Bidang	1
21	100020	Abu Karim	Karya Bakti B6/8	M 371	SU15/07/1998No.3586	49.2-36.063-01-6	B-4	12.36.01.0200361	43	111	Bidang	1
22	100021	Achmad Basuki	Slamet Riadi Gg VII/4	M 1192	SU16/05/2001No.9	49.2-36.063-01-6	B-4	12.36.01.0200200	46	135	Bidang	1
23	100022	Adeawan Susilowati	Slamet Riadi Gg XIII/A/7	M 1454	GS18/09/1997No.3164	49.2-36.063-01-6	C-2,D-1,E-1	12.36.01.0201118	86	308	Bidang	1
24	100023	Adjie Muklis	Karya Bakti A4/15	M 928	GS05/08/1997No.2675	49.2-36.063-02-4	B-4	12.36.01.0200982	71	190	Bidang	1
25	100024	Adnan Nasution	Karya Bakti B1/10	M 973	GS01/04/1996No.212	49.2-36.063-02-4	D-4	12.36.01.0201154	67	214	Bidang	1
26	100025	Agung Kurunia	Perum Surya Kencana Blok B/12	M 839	GS05/08/1997No.2586	49.2-36.063-02-4	B-4	12.36.01.0200895	77	364	Bidang	1
27	100026	Agung Suprianto	Slamet Riadi Gg XI/1	M 1228	SU10/09/2002No.38	49.2-36.063-01-6	B-4	12.36.01.0200247	39	77	Bidang	1
28	100027	Agus Arman	Perum Surya Kencana Blok B/27	M 820	GS05/08/1997No.2567	49.2-36.063-02-4	B-4	12.36.01.0200877	52	154	Bidang	1
29	100028	Agus Laksono	Perum Surya Kencana Blok A/31	M 1397	SU22/01/1998No.250	49.2-36.063-02-4	B-4	12.36.01.0201210	53	176	Bidang	1
30	100029	Agus Salim	Karya Bakti A7/3	M 1471	GS18/09/1997No.3181	49.2-36.063-01-6	C-2,D-1,E-1	12.36.01.0201135	26	32	Bidang	1
31	100030	Agus Siswono	Timor Timur no 23	M 1079	SU22/01/1998No.311	49.2-36.063-02-7	B-4	12.36.01.0200064	43	98	Sawah	1
32	100031	Agustina	Slamet Riadi Gg XVII/18	B 206	GS18/09/1997No.3112	49.2-36.063-01-9	C-2,D-1,E-1	12.36.01.0201066	71	276	Bidang	1
33	100032	Ahmad Ali Kodir	Slamet Riadi Gg XVIII/5	M 1078	SU22/01/1998No.310	49.2-36.063-01-9	E-5	12.36.01.0200061	56	192	Bidang	1
34	100033	Ahmad Fauzan	Karya Bakti B5/18	M 602	GS16/09/1992No.760	49.2-36.063-01-6	E-5	12.36.01.0200687	48	133	Bidang	1
35	100034	Ahmad Ridwan	Slamet Riadi no 57	B 20	GS18/09/1997No.3107	49.2-36.063-01-6	C-2,D-1,E-1	12.36.01.0201061	96	332	Bidang	1
36	100035	Ahmad Yahya	Karya Bakti A1/13	M 888	GS05/08/1997No.3235	49.2-36.063-02-4	A-4	12.36.01.0200944	30	55	Bidang	1
37	100036	Ahmad Zaki	Karya Bakti A4/6	B 14	GS18/09/1997No.3100	49.2-36.063-02-4	A-4	12.36.01.0201054	43	112	Bidang	1
38	100037	Aida Nuraini	Karya Bakti B7/2	M 547	GS4/7/1992No.532	49.2-36.063-01-6	E-4	12.36.01.0200636	44	115	Bidang	1
39	100038	Ainul Yakim	Slamet Riadi Gg XVII/29	M 804	GS05/08/1997No.2551	49.2-36.063-01-9	E-4	12.36.01.0200861	48	137	Bidang	1
40	100039	Ajeng Pangestu	Slamet Riadi IVA/55	M 748	GS10/07/1995No.882	49.2-36.063-01-6	E-4	12.36.01.0200810	125	906	Sawah	1
41	100040	Albeth Huang	Karya Bakti A4/17	M 991	GS01/04/1996No.231	49.2-36.063-02-4	A-2	12.36.01.0201173	67	231	Bidang	1
42	100041	Alexander	Perum Surya Kencana Blok A/2	M 1350	SU22/01/1998No.203	49.2-36.063-01-6	E-4	12.36.01.0200023	59	220	Bidang	1
43	100042	Ali Ahmad	Slamet Riadi Gg IX/6	M 1463	GS18/09/1997No.3173	49.2-36.063-01-6	C-2,D-1,E-1	12.36.01.0201127	42	101	Bidang	1
44	100043	Ali Aminudim	Slamet Riadi no 10	M 1371	SU22/01/1998No.224	49.2-36.063-01-6	E-4	12.36.01.0201191	53	173	Bidang	1
45	100044	Alice Setiawati	Karya Bakti no 36	M 1346	SU22/01/1998No.199	49.2-36.063-02-4	E-4	12.36.01.0200051	56	170	Bidang	1
46	100045	Alie Setyo	Karya Bakti no 14	M 1399	SU22/01/1998No.262	49.2-36.063-02-4	A-4	12.36.01.0201218	52	167	Bidang	1
47	100046	Amelia Waluyo	Karya Bakti B8/19	M 618	GS06/07/1993No.699	49.2-36.063-01-6	A-4	12.36.01.0200699	59	219	Sawah	1